

KOMATSU

PW
118MR



Midi-pelle

PW118MR-8

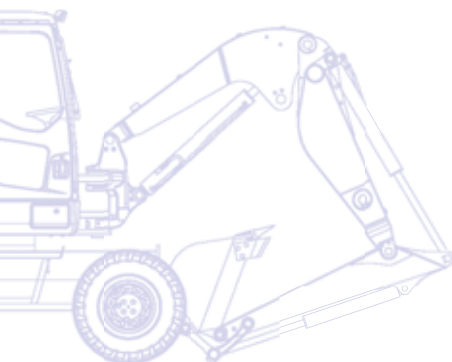

PUISSANCE DU MOTEUR
72,0 kW / 97,9 ch @ 2.200 t/mn

POIDS OPERATIONNEL
12.305 - 12.885 kg

CAPACITE DU GODET
max. 0,40 m³

D'un seul coup d'œil

La nouvelle midi-pelle PW118MR-8 sur pneus est le résultat de l'expérience et de la technologie développées par Komatsu au cours des 80 dernières années. Dans le soucis de proposer une machine qui réponde aux besoins des clients, la PW118MR-8 est une machine conviviale offrant des performances de première catégorie. Dotée d'un rayon court, elle ne dépasse des pneus que de 190 mm! L'opérateur peut donc se concentrer sur le travail en face de lui et ne pas se soucier des impacts du pivotement de la tourelle à l'arrière.

Performances remarquables

- Mouvements rapides et précis
- Grand rayon d'action
- Contrôlabilité inégalée
- Mobilité excellente même dans des endroits exigus
- Système hydraulique CLSS

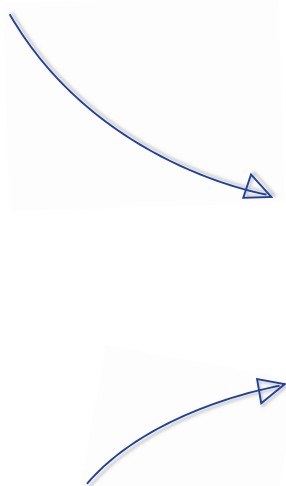

Puissance et respect de l'environnement

- Moteur Komatsu ecot3 à couple élevé et faible consommation en carburant
- Conforme aux normes d'émission EU Stage IIIA / EPA Tier III
- Auto-décélération et jauge économique pour une sobriété optimale
- 5 modes de travail sélectionnables
- Faible bruit de fonctionnement



PW118MR-8

PUISSANCE DU MOTEUR
72,0 kW / 97,9 ch @ 2.200 t/mn

POIDS OPERATIONNEL
12.305 - 12.885 kg

CAPACITE DU GODET
max. 0,40 m³

Confort élevé de l'opérateur

- Cabine spacieuse et confortable
Cabine certifiée ROPS conformément à la norme ISO12117-2:2008
- Environnement de travail silencieux et ergonomique
- Grand écran LCD couleur, multifonction
- Portière coulissante pour une entrée et une sortie aisées
- Climatisation automatique



Polyvalence totale

- Design compact
- 4 roues motrices et directrices permettant 3 modes de direction
- Levier de commande proportionnelle pour les circuits hydrauliques auxiliaires
- Nouvelle conception de la flèche à volée variable
- Second circuit hydraulique auxiliaire et circuit pour attache rapide hydraulique (en option)

Facilité de maintenance

- Disposition optimale pour la maintenance
- Refroidissement côte à côte
- EMMS (Equipment Management and Monitoring System / Système de commande de gestion de l'équipement)
- Pré-filtre à carburant standard avec séparateur d'eau
- Longs intervalles de maintenance



KOMTRAX

Système de suivi de machine par satellite

Confort élevé de l'opérateur



Environnement de travail

La PW118MR-8 est équipée d'une cabine certifiée ROPS (ISO 12117-2) conçue pour un maximum de sécurité en cas de retournement. Grâce à son habitacle spacieux, cet engin compact offre à l'opérateur le plus exigeant un confort exceptionnel. Le double mécanisme de glissement permet d'ajuster au mieux le siège et les leviers de commande PPC pour une productivité maximale et une fatigue minimale. De larges vitres frontales et latérales – ainsi qu'un toit ouvrant – offrent une visibilité accrue en toute circonstance. La climatisation automatique (qui fait partie de l'équipement standard) apporte la touche finale sur le plan du confort en maintenant une température parfaite dans l'habitacle, quelles que soient les conditions météorologiques.

Grand écran LCD multifonction

L'écran couleur large et convivial rend le travail dans la PW118MR-8, sûr, fluide et précis. Son interface extrêmement intuitive et facile d'utilisation permet à l'opérateur d'accéder à une multitude de fonctions et données d'exploitation.



Toit ouvrant pour la visibilité au-dessus de la cabine



Large surface vitrée pour une excellente visibilité panoramique



Grand écran lumineux multilingue



Capacité de levage élevée

En plus de sa compacité exceptionnelle, la PW118MR-8 développe des performances de levage inédites. Sa combinaison de puissance, de dimensions pratiques et de contrôle intégral en fait le choix par excellence pour les applications de levage rigoureuses ou les simples tâches d'excavation dans des allées étroites, des chantiers routiers et des travaux de canalisations.



Excellentes performances de déplacement

Les pelles sur pneus sont conçues pour un déplacement rapide sur et entre les chantiers. Pour une mobilité accrue, la PW118MR-8 est dotée d'une transmission repensée qui accélère les déplacements et le gravisement des pentes. L'oscillation de l'essieu avant peut être bloquée manuellement sur l'écran LCD pour encore augmenter la performance en pente.

Puissance et respect de l'environnement



Performances et écologie

La PW118MR-8 est pourvue d'un moteur ecot3 conforme aux normes d'émission EU Stage IIIA. En combinaison avec un système hydraulique de pointe, ce moteur avec rampe commune à commande électronique et injection sophistiquée est le gage d'une productivité supérieure. La réduction drastique des émissions de NOx et du niveau de bruit font de cette excavatrice compacte l'engin parfait pour les endroits exigus et les chantiers urbains.

Productivité élevée et économie de carburant

Selon la charge à manipuler, l'opérateur a le choix entre 5 modes de travail, conçus pour une adéquation optimale entre la vitesse du moteur, le débit de la pompe et la pression du système. Il peut accorder la priorité à la rapidité du cycle, pour une meilleure productivité, ou à la consommation de carburant pour les applications plus légères. La gestion du carburant est encore améliorée par l'auto-décélération (fonction en standard qui ralentit automatiquement le moteur lorsque les leviers sont en position neutre) et par la jauge économique, affichée sur l'écran LCD.





Travail dans des espaces confinés

La PW118MR-8 à rayon court combine une puissance optimale et une grande vitesse d'excavation dans les endroits les plus confinés: cours, chantiers routiers et urbain, travaux de démolition, réseaux. Bref, tous les endroits où les machines traditionnelles ne peuvent pas travailler. La robustesse et l'excellente stabilité de la machine assurent sécurité maximale et confiance en toutes circonstances.

Quatre roues directrices

Il est possible d'opérer une sélection entre trois modes de direction: 2 roues directrices (pour les déplacements), 4 roues directrices (pour une utilisation rapide et agile) et crabe (pour les espaces exigus). Cela garantit une polyvalence et une manœuvrabilité remarquables. Le mode de direction peut être changé facilement et en toute sécurité: appuyez sur 2 commutateurs en temps sur le tableau de bord et une lampe verte vous informe du mode de direction sélectionné. Lorsque vous travaillez, l'oscillation de l'axe avant peut être bloquée pour offrir une meilleure stabilité.



Facilité de maintenance

Excellente maintenance

Komatsu a conçu la PW118MR-8 en favorisant un accès aisé à tous les points de maintenance. Les entretiens de routine peuvent donc être effectués régulièrement, permettant ainsi de réduire les durées d'immobilisation coûteuses. Le radiateur, l'aftercooler et le refroidisseur d'huile sont en aluminium pour une efficacité accrue. Ils sont, en outre, montés en parallèle pour un nettoyage plus rapide. Les filtres à carburant et à huile ainsi que la vanne de purge carburant sont tous placés à une certaine distance et aisément accessibles.

EMMS (Equipment Management and Monitoring System)

Le système EMMS de Komatsu peut empêcher un problème mineur de s'aggraver. Le contrôleur surveille tous les systèmes critiques ainsi que les caractéristiques essentielles du moteur, comme la pression d'huile moteur, la température du liquide de refroidissement, la charge de la batterie, l'obstruction d'air, etc.



Toute anomalie est affichée à l'écran LCD. L'écran indique également quand l'huile ou les filtres doivent être remplacés.



Tous les principaux points de maintenance sont aisément accessibles à partir du sol



Le préfiltre à carburant avec séparateur d'eau



L'écran LCD indique les anomalies et les moments de remplacement.

Systeme de suivi de machine par satellite



KOMTRAX™ est un système révolutionnaire de suivi de machine à distance, conçu pour vous faire économiser du temps et de l'argent. Vous pouvez maintenant surveiller votre équipement n'importe quand et n'importe où. Utilisez les données importantes reçues via le site internet de KOMTRAX™ pour optimiser votre planning de maintenance et les performances de votre machine.

Avec KOMTRAX™, vous pouvez:

- Vérifier quand et où vos machines sont au travail
- Etre informé d'une utilisation ou d'un déplacement non autorisé de la machine
- Mettre en place et recevoir des courriels de notifications pour des alarmes de sécurité

Pour un complément d'informations concernant KOMTRAX™, contactez votre concessionnaire Komatsu pour obtenir la dernière brochure KOMTRAX™ en date.



Temps de travail opérationnel – Avec le tableau de «rapport journalier du temps de travail», recevez un journal des heures de fonctionnement: quand votre machine a démarré et quand elle a été éteinte, ainsi que le temps total du travail moteur.



Localisation de votre flotte – La fonction «carte» localise instantanément toutes vos machines, y compris celles situées à l'étranger.



Notifications d'alertes – Vous pouvez recevoir des notifications d'alertes à la fois par le site internet de Komtrax et par courriel.



Sécurité supplémentaire – Le «dispositif actionné à distance pour le verrouillage des engins» vous permet de programmer les heures pendant lesquelles vos machines peuvent travailler. Avec la limite géographique «géo-fence», KOMTRAX™ vous envoie un message en ligne pour vous indiquer que votre machine se trouve hors des limites de la zone que vous avez fixée.

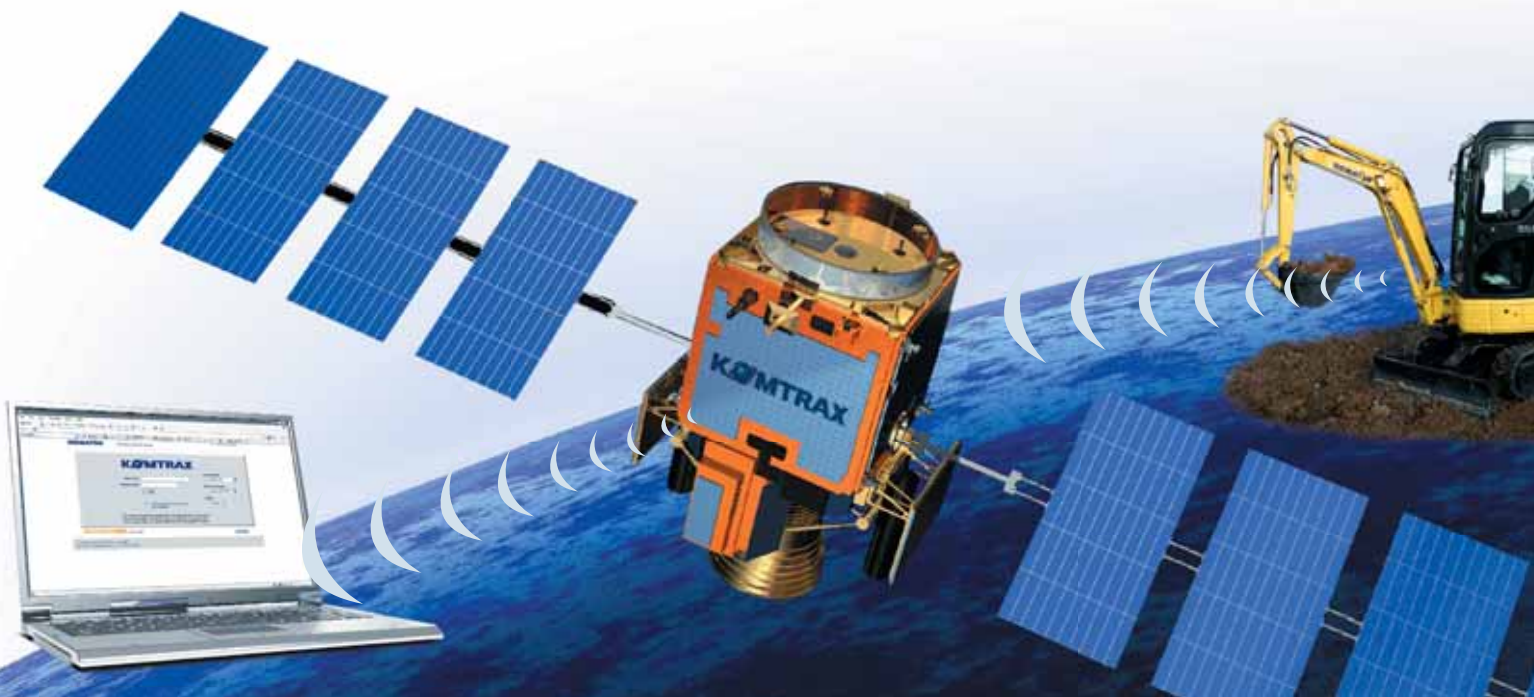

Spécifications

MOTEUR

Modèle..... Komatsu SAA4D95LE-5
Type.....injection directe 'Common Rail', refroidissement par eau, quatre temps, turbocompresseur, avec échangeur de température
Cylindrée3.260 cm³
Alésage x course..... 95 mm x 115 mm
Nombre de cylindres 4
Puissance du moteur
régime 2.200 t/mn
ISO 1439672,0 kW / 97,9 ch
SAE J134968,4 kW / 93,0 ch
Couple moteur max./régime moteur358 Nm/1.500 t/mn
Filtre à air..... Filtre à air à sec à double élément avec indicateur de colmatage et auto-évacuateur de particules

POIDS OPERATIONNEL

Poids opérationnel, avec balancier de 1.850 mm, godet de 0,33 m³ (ISO 7451), lame, opérateur, liquides, réservoirs remplis et équipement standard (ISO 6016).

	Largeur	Poids opérationnel avec flèche à volée variable
Avec lame arrière	2.500 mm	12.305 kg
Avec stabilisateurs arrières	2.490 mm	12.310 kg
Avec lame et stabilisateurs	2.500 mm	12.885 kg

TRANSMISSION

Transmission hydrostatique à quatre roues motrices. Le moteur hydraulique agit sur une boîte à vitesses à deux rapports afin d'obtenir deux gammes de vitesses.

Force de traction max. 6.472 daN (6.600 kg)
Vitesse de travail 1.: 4 km/h - 2.: 9 km/h
Vitesse de déplacement 3.: 14 km/h - 4.: 30 km/h

ESSIEUX

Deux essieux moteurs et directeurs avec réducteurs épicycloïdaux dans les moyeux. L'oscillation de l'essieu avant peut être bloquée au moyen de deux pistons hydrauliques.

Pneus:

Pneus jumelés (standard) 9-20
Pneus simples (option) 18-19.5

SYSTEME DE DIRECTION

Système de direction hydraulique agissant sur les roues avant et arrière à l'aide de vérins à double tige dans les essieux. L'opérateur peut sélectionner trois modes de direction à l'aide d'un commutateur électrique:

- deux roues directrices
- quatre roues directrices
- direction en crabe

Rayon de braquage:

Deux roues directrices6.850 mm
Quatre roues directrices4.050 mm

CABINE

Cabine avec isolation acoustique et verres de sécurité, pare-brise relevable, fenêtre de toit, porte coulissante avec verrou, klaxon électrique, siège réglable avec double coulissement, système de contrôle et instrumentation, leviers réglables. Admission d'air extérieur.

SYSTEME HYDRAULIQUE

Type.....HydraMind. Système à centre fermé à détection de charge et à valves de compensation de pression

Pompes principales:

Pompe pour..... flèche, balancier, godet, châssis et translation
Type à débit variable, piston axial
Débit max..... 198 l/min

Pompe pour.....rotation
Typepompe à engrenages à cylindrée fixe
Débit max..... 70 l/min

Moteurs hydrauliques

Déplacement 1 x moteur à piston avec valve égalisatrice

Rotation 1x moteur à piston avec frein de maintien de rotation

Tarage des soupapes de sécurité:

Lame et rotation..... 20,3 MPa (208 kg/cm²)

Circuit équipements..... 26,5 MPa (270 kg/cm²)

Force de cavage (ISO 6015)..... 7.169 daN (7.310 kgf)

Effort au balancier, balancier de 2.000 mm

(ISO 6015) 4.511 daN (4.600 kgf)

SYSTEME DE ROTATION

Actionmoteur hydraulique

Réduction de rotation..... réduction planétaire

Lubrification de la couronne..... bain de graisse

Freins de rotation automatiques à disques à bain d'huile

Vitesse de rotation..... 8,5 t/mn

FREINS

Type..... commandés hydrauliquement par pédale au moyen de deux pompes à circuit indépendants agissant sur des multidisques à bain d'huile sur les quatre roues

Freins de service commandés hydrauliquement par pédale, agissant sur les quatre roues

Frein de stationnement..... de type négatif, commandé hydrauliquement par une touche électrique placée en cabine, agissant sur l'essieu arrière

CIRCUIT ELECTRIQUE

Tension de fonctionnement.....24 V

Batterie125 Ah

Alternateur60 A

Démarrateur.....4,5 kW

CAPACITE DE REMPLISSAGE

Réservoir de carburant..... 150 l

Système de refroidissement..... 12,4 l

Huile moteur 11 l

Différentiel (chaque pont) 9 l

Réducteurs (chaque côté) 0,8 l

Système de rotation 3,5 l

Réservoir hydraulique..... 80 l

ENVIRONNEMENT

Emissions moteur Conforme aux normes EU Stage IIIA et EPA Tier III

Niveaux de bruit

LwA bruit extérieur 100 dB(A) (2000/14/EC Stage II)

LpA bruit intérieur 74 dB(A) (ISO 6396 test dynamique)

Niveaux de vibration (EN 12096:1997)*

Main/bras..... ≤ 2,5 m/s² (incertitude de mesure K = 0,58 m/s²)

Corps ≤ 0,5 m/s² (incertitude de mesure K = 0,22 m/s²)

* aux fins de l'évaluation des risques en vertu de la directive

2002/44/EC, s'il vous plaît se référer à la norme ISO/TR 25398:2006.

CAPACITE DE LEVAGE

A – Portée du centre de rotation

B – Hauteur au pivot du godet

 – Rendement vers l'avant









 – Rendement sur le côté

LES DONNEES ET SPECIFICATIONS FONT REFERENCE A LA MACHINE SELON LES DIRECTIVES 89/392/CE ET EN 474-5.









Lorsque le godet, la tringlerie ou le vérin sont démontés, les capacités de levage peuvent être augmentées de leurs poids respectifs.

Capacité de levage avec contreponds supplémentaire (388 kg), godet de 266 kg, pneus jumeles (9-20), lame et stabilisateurs, leviers et cylindre.









AVEC LAME AVANT ET STABILISATEURS ARRIERES SOULEVES

B	A	Max.		6,0 m		4,5 m		3,0 m	
									
Longueur balancier 1.850 mm	4,5 m	*1.840	1.170	*1.910	1.440	*2.080	*2.080		
	3,0 m	*1.740	1.030	*2.130	1.380	*2.790	2.160		
	1,5 m	*1.780	1.000	*2.410	1.310				
	0,0 m	*1.880	1.080	*2.460	1.280	*3.750	1.930		
Longueur balancier 2.000 mm	4,5 m	*1.680	1.110	*1.830	1.440	*1.960	*1.960		
	3,0 m	*1.590	980	*2.070	1.370	*2.680	2.170		
	1,5 m	*1.620	960	*2.370	1.300				
	0,0 m	*1.790	1.030	*2.450	1.270	*3.740	1.910		

AVEC LAME ARRIERE AU NIVEAU DU SOL (LEVAGE SUR LAME)

B	A	Max.		6,0 m		4,5 m		3,0 m	
									
Longueur balancier 1.850 mm	4,5 m	1.840*	1.208	1.910*	1.910*	2.080*	2.080*		
	3,0 m	1.740*	1.140	2.130*	1.538	2.790*	2.370		
	1,5 m	1.780*	1.148	2.410*	1.508				
	0,0 m	1.880*	1.182	2.460*	1.477	3.750*	2.190		
Longueur balancier 2.000 mm	4,5 m	1.680*	1.148	1.830*	1.830*	1.960*	1.960*		
	3,0 m	1.590*	1.013	2.070*	1.508	2.680*	2.340		
	1,5 m	1.620*	1.005	2.370*	1.425				
	0,0 m	1.790*	1.075	2.450*	1.397	3.740*	2.198		

AVEC LAME AVANT ET STABILISATEURS ARRIERES AU NIVEAU DU SOL

B	A	Max.		6,0 m		4,5 m		3,0 m	
									
Longueur balancier 1.850 mm	4,5 m	1.840*	1.373	1.910*	1.910*	2.080*	2.080*		
	3,0 m	1.740*	1.290	2.130*	2.130*	2.790*	2.790*		
	1,5 m	1.780*	1.253	2.410*	1.703				
	0,0 m	1.880*	1.290	2.460*	1.668	3.750*	2.562		
Longueur balancier 2.000 mm	4,5 m	1.680*	1.313	1.830*	1.830*	1.960*	1.960*		
	3,0 m	1.590*	1.170	2.070*	2.070*	2.680*	2.680*		
	1,5 m	1.620*	1.125	2.370*	1.538				
	0,0 m	1.790*	1.159	2.450*	1.507	3.740*	2.443		

NOTE:

Les données sont basées sur la norme ISO 10567. Les charges indiquées ne dépassent pas 87% de la capacité hydraulique de levage ou 75% de la charge de basculement. Dans le cas d'opération de manipulation d'objets, une pelle ne peut être utilisée que si elle répond aux réglementations locales respectives et est équipée avec des clapets de sécurité sur vérins (flèche et balancier) et un avertisseur de surcharge en conformité avec la norme EN474-5.

- * La charge est limitée par la capacité hydraulique plutôt que par le basculement.
- Pour de telles capacités de levage, on présume que la machine se trouve sur une surface uniforme et stable.
- Le point de levage est un crochet hypothétique placé derrière le godet.

RAYON D'ACTION

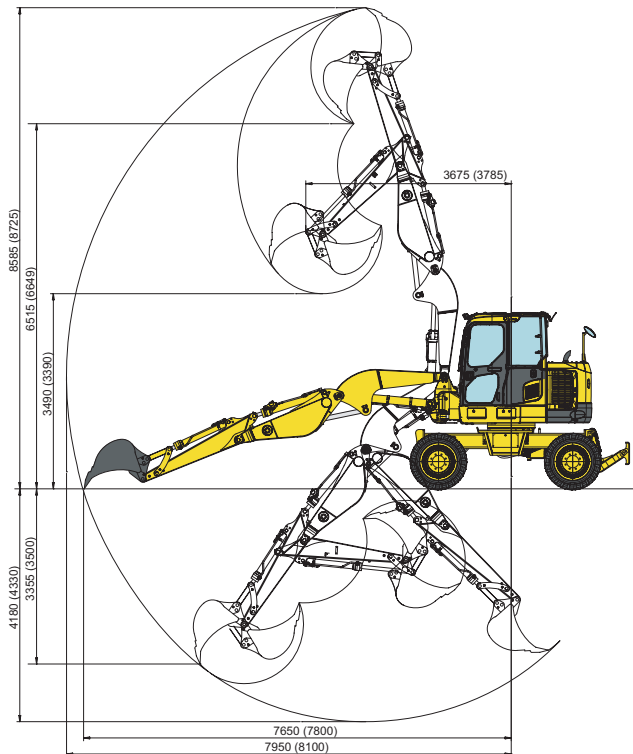

DIMENSIONS

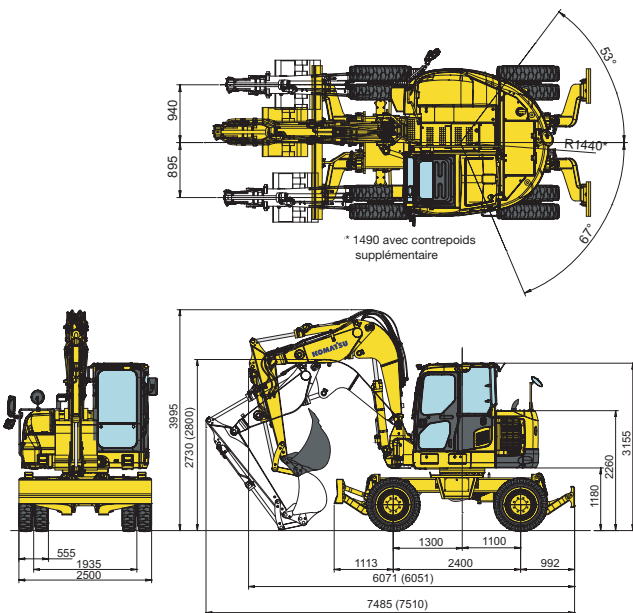

Capacité du godet (ISO 7451)	m ³	0,093	0,15	0,19	0,24	0,28	0,33	0,36	0,40
Largeur du godet	mm	300	400	500	600	700	800	900	1.000
Poids du godet	kg	168	194	218	234	252	270	294	320
No. de dents	-	2	3	3	4	4	4	5	5

Equipements standards et optionnels

MOTEUR

Komatsu SAA4D95LE-5 moteur diesel à rampe commune, multi-injection, refroidi par eau et turbocompressé, conforme aux normes UE Phase IIIA/EPA Tier III	●
Alternateur 24 V/60 A	●

PNEUS

Pneus jumelés 9-20	●
Pneus simples 18-19.5	○

SYSTEME HYDRAULIQUE

Système de sélection de 5 modes de travail; Mode puissance, mode économique, mode marteau, mode accessoire et mode levage	●
Un tiroir de service 2 voies à débit intégral supplémentaire, avec conduit hydraulique pour accessoire à la flèche et au bras (HCU-A)	●
Circuit hydraulique auxiliaire supplémentaire (HCU-B)	●
Clapet de décharge sur le tiroir de service	●
2ème circuit hydraulique auxiliaire (HCU-C) + préparation pour l'attache rapide hydraulique	○
Clapets finaux sur circuit d'accessoire	○

SYSTEME D'ECLAIRAGE

Phare sur flèche	●
Phare avant sur cabine	○
4 phares avant sur la cabine	○
Phare arrière sur cabine	○
Phare supplémentaire sur la flèche	○

CABINE

Climatisation automatique	●
Siège réglable avec ceinture de sécurité	●
Grand écran LCD multilingue	●
Précâblage radio	●
Alimentation 12 V	●
Radio	○
Pare-pluie	○

SERVICE ET ENTRETIEN

EMMS (Equipment Management and Monitoring System / Système de commande de gestion de l'équipement)	●
Filtre à air à double élément	●
KOMTRAX™ - Système de suivi de machine par satellite	●
Pompe de remplissage carburant	○

EQUIPEMENT DE SECURITE

Avertisseur de surcharge	●
Alarme de translation	●
Klaxon	●
Rétroviseurs (gauche, arrière)	●
Soupape de sécurité sur le vérin de la flèche	●
Clapet de balancier	●
Girophare	○
Biellette de godet avec crochet de levage	○

ACCESSOIRES

Stabilisateurs et/ou lame avec clapet de sécurité	●
Gamme de godets (300 - 1.000 mm)	○
Godet curage (1.800 mm)	○
Godet trapèze (2.100 mm, 45°)	○

AUTRES EQUIPEMENTS

Flèche à volée variable (avec positionneur)	●
Balancier de 2.000 mm	●
Quatre roues directrices	●
Auto décélération	●
Bouton rotatif proportionnel sur le manipulateur pour le circuit de l'équipement	●
Frein de stationnement automatique	●
Verrou de pivotement	●
Pont avant oscillant avec verrouillage du cylindre manuel	●
Contrepoids supplémentaire (388 kg)	●
Balancier de 1.850 mm	○

Autres équipements, accessoires et aménagements pour des applications spécifiques sur demande

Autres accessoires sur demande

- équipements standards
- équipements optionnels

Votre partenaire Komatsu

KOMATSU

**Komatsu Europe
International NV**
Mechelsesteenweg 586
B-1800 VILVOORDE (BELGIUM)
Tel. +32-2-255 24 11
Fax +32-2-252 19 81
www.komatsu.eu