

KOMATSU

PC
240

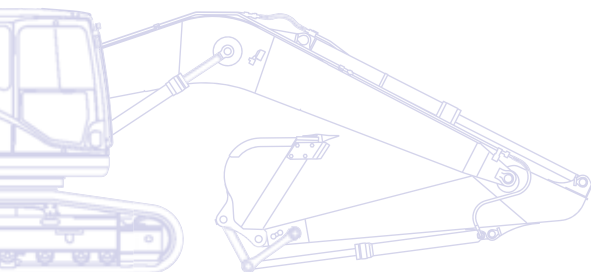

Pelle hydraulique **PC240LC/NLC-10**



PUISSANCE DU MOTEUR
141 kW / 192 ch @ 2.000 t/mn

POIDS OPERATIONNEL
PC240LC-10: 25.200 - 27.430 kg
PC240NLC-10: 24.600 - 26.530 kg

CAPACITE DU GODET
max. 1,89 m³

D'un seul coup d'œil

Construite autour d'un bloc moteur conforme à la norme EU Stage IIIB/EPA Tier 4 interim, la dernière génération de pelles Komatsu perpétue une longue tradition de qualité sans compromis et de service exhaustif à la clientèle, tout en renouvelant notre engagement envers la sécurité et le respect de l'environnement. Puissance nette accrue, consommation réduite, émissions moins polluantes, système avancé de contrôle électronique régissant l'aspiration d'air, l'injection de carburant et les paramètres de combustion (afin d'optimiser les performances et la réduction des particules et oxydes d'azote dans les gaz d'échappement) : vous pouvez faire confiance aux modèles « Dash 10 », ils tiendront leurs promesses d'excellence.

Puissance et respect de l'environnement

- Moteur à faible consommation conforme à la norme EU Stage IIIB/EPA Tier 4 interim
- Technologie moteur et hydraulique axée sur l'économie de carburant
- Jauge Eco réglable et alerte-ralenti
- Déperditions réduites

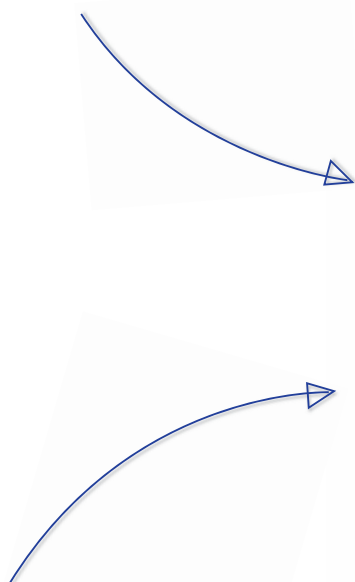

Polyvalence totale

- Idéale pour de nombreuses applications
- 6 modes de travail
- Vaste choix d'options
- Flexibilité
- Contrôle opérateur exceptionnel



Le pack d'entretien complet de votre machine Komatsu



Système de suivi à distance Komatsu

PC240-10

PUISSANCE DU MOTEUR
141 kW / 192 ch @ 2.000 t/mn

POIDS OPERATIONNEL
PC240LC-10: 25.200 - 27.430 kg
PC240NLC-10: 24.600 - 26.530 kg

CAPACITE DU GODET
max. 1,89 m³

Confort élevé de l'opérateur

- Poste de commande à suspension pneumatique intégrale
- Conception silencieuse
- Faibles niveaux de vibrations
- Moniteur large à haute résolution
- Confort accru



Les normes de sécurité les plus sévères

- SpaceCab™ à sécurité renforcée, certifiée ROPS conformément à la norme ISO 12117-2:2008
- Caméra arrière à profil bas
- Sécurité optimale sur le chantier
- Accès sécurisé, maintenance aisée
- Système FOPS (protection contre les chutes d'objets) en option



Qualité des composants Komatsu

- Fiabilité et résistance
- Design robuste
- Composants de qualité Komatsu
- Réseau étendu de distributeurs

Polyvalence totale

Idéale pour de nombreuses applications

A la fois puissante et précise, la Komatsu PC240-10 est équipée pour effectuer toutes ses tâches avec efficacité. Qu'il s'agisse de grands ou petits chantiers, d'excavations, de tranchées, d'aménagements du paysage ou de préparatifs de chantier, le système hydraulique Komatsu garantit en permanence une productivité et un contrôle maximum.

Contrôle opérateur exceptionnel

La PC240-10 est proposée avec une option «Topcon ready» (prédisposition) pour les systèmes de guidage de machines 3D. La technologie de pointe Topcon pour le positionnement précis et le contrôle de la machine, avec son moniteur à écran tactile GX60 facile à utiliser, réduit le temps de travail et améliore la sécurité sur le chantier. Il permet une précision au millimètre en excavation ou en nivellement, et place l'opérateur en position de contrôle total dans sa tâche d'excavation.



Flexibilité

Un circuit hydraulique supplémentaire d'origine, régi par une pédale et un roller proportionnel sur le manipulateur, confère une excellente polyvalence à la PC240-10. Les configurations d'accessoires peuvent être enregistrées dans 10 mémoires distinctes qui, combinées avec le circuit de commande hydraulique d'origine pour système d'attache-rapide, simplifient encore l'alternance entre modes d'exploitation. Une seconde ligne hydraulique auxiliaire est également disponible pour les accessoires nécessitant une commande hydraulique additionnelle.

Vaste choix d'options

Les différents types de balanciers et de châssis vous permettent de configurer la PC240-10 en fonction des besoins spécifiques liés au transport, au champ d'intervention ou à la tâche en elle-même. Komatsu dispose d'éléments hydrauliques supplémentaires pour toute configuration de flèche et de balancier, de sorte que la machine sera toujours un maillon incontournable de vos activités.

6 modes de travail

Les modes Puissance, Levage, Marteau, Économique, Accessoire puissance et Accessoire économique développent la puissance requise tout en réduisant la consommation. Ainsi, le mode économique peut être ajusté pour atteindre l'équilibre optimal puissance/faible consommation pour vos travaux. Le débit d'huile alimentant les accessoires hydrauliques est en outre directement réglable depuis le large moniteur de contrôle.





Puissance et respect de l'environnement

Nouvelle technologie de moteur Komatsu

Alliant efficacité et faible consommation, le moteur Komatsu SAA6D107E-2 du PC240-10 développe 141 kW/192 ch et est certifié EU Stage IIIB/EPA Tier 4 interim. Pour optimiser la puissance, l'économie de carburant et le respect des normes d'émissions, il intègre un turbocompresseur avec refroidisseur air-air, un système d'injection directe à très haute pression et un système EGR refroidi.

Technologie moteur et hydraulique axée sur l'économie de carburant

La PC240-10 intègre une fonction d'ajustement variable de la vitesse du moteur et de la pompe hydraulique, ainsi qu'un ralenti automatique. La nouvelle technologie de contrôle du moteur et de la pompe réduit la consommation totale de carburant et garantit l'efficacité ainsi que la précision lors de mouvements simples et combinés.

Jauge Eco réglable et alerte-ralenti

La nouvelle jauge Eco peut être programmée pour cibler une consommation de carburant donnée et, par conséquent, encourager l'opérateur à optimiser son efficacité. Et pour ne pas gaspiller de carburant lorsque l'engin ne travaille pas, une alerte-ralenti intégrée d'office s'affiche à partir de 5 minutes d'inactivité.

Filter à particules diesel Komatsu (KDPF)

Le DPF haute efficacité de Komatsu intercepte plus de 90% des particules. Il inclut un catalyseur d'oxydation spécial avec un système d'injection de carburant qui incinère les particules piégées par régénération active ou passive sans interruption de la machine.

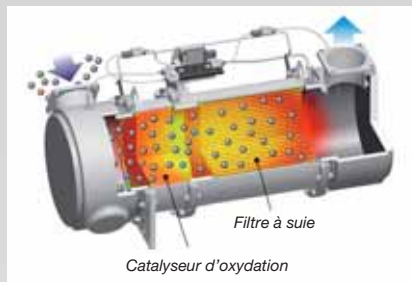

Recirculation des gaz d'échappements (EGR)

La technologie du système EGR refroidi a largement fait ses preuves dans les moteurs Komatsu actuels. La capacité accrue du refroidisseur EGR se traduit par des émissions NOx très basses et un moteur plus performant.

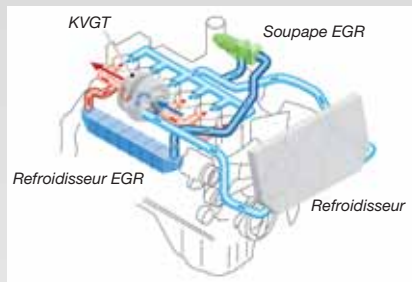

Turbocompresseur à géométrie variable Komatsu (KVGIT)

Le KVGIT assure un débit d'air optimal vers la chambre de combustion du moteur quelles que soient la charge et la vitesse. Résultat: des gaz d'échappement plus propres et une consommation réduite sans perte de puissance ni de performances.

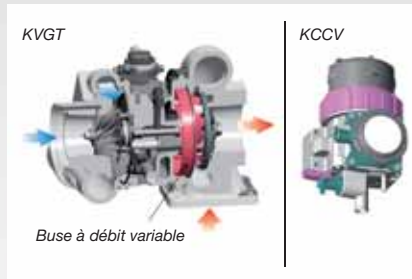

Carter de recyclage des gaz Komatsu (KCCV)

Les émissions du carter (gaz de fuite) traversent un filtre fermé CCV. Le brouillard d'huile piégé dans ce filtre est renvoyé au carter tandis que les gaz filtrés retournent à l'admission d'air.

Rampe commune haute pression (HPCR)

Pour assurer une combustion intégrale du carburant tout en réduisant les émissions d'échappement, le système d'injection à rampe commune haute pression est piloté par ordinateur. Il envoie ainsi une quantité précise de carburant sous pression dans la chambre de combustion redessinée du moteur via de multiples injections.

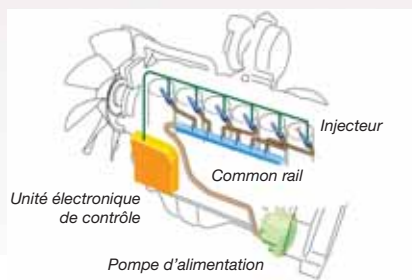

Déperditions réduites

L'équipement standard de toutes les PC240-10 inclut une pompe électrique de remplissage carburant, facile à utiliser et équipée d'une coupure automatique. Pour augmenter la sécurité du système, une barrière et des protections spéciales évitent que du carburant déborde sur des parties chaudes de la machine.



Confort élevé de l'opérateur

Cabine spacieuse redessinée

La cabine spacieuse comporte un nouveau poste de commande à suspension pneumatique, avec consoles latérales. Celles-ci sont intégrées au siège entièrement réglable à dossier grand format, chauffé pour un confort amélioré.

Plus de confort

Avec un espace de rangement accru, une entrée auxiliaire (fiche pour MP3) et un système d'alimentation 12 V et 24 V, la cabine offre un confort maximal. Sa climatisation automatique permet un réglage facile et précis de l'atmosphère intérieure.

Conception silencieuse

Les pelles hydrauliques Dash 10 de Komatsu présentent des niveaux de bruit externes extrêmement bas et conviennent tout particulièrement pour le travail dans des espaces confinés ou des zones urbaines. Le ventilateur à vitesse réduite, le radiateur haute capacité et l'utilisation optimale de l'isolation acoustique ainsi que de matériaux insonorisants rendent les niveaux de bruit internes des cabines Dash 10 comparables à ceux d'une voiture haut de gamme.

Dispositif amortisseur de la cabine

Combinée à une plate-forme très rigide et à un support à amortissement visqueux multicouches, la stabilité intégrée de la Komatsu PC240-10 réduit considérablement le niveau de vibrations pour l'opérateur.



Climatisation automatique



Caisson chaud et froid



Manipulateurs avec boutons de commande proportionnels pour les accessoires



Moniteur large à haute résolution

Le moniteur convivial comporte une interface très intuitive pour le système de commande de gestion de l'équipement (Equipment Management and Monitoring System, EMMS), afin d'assurer un travail sûr, précis et fluide. Facile à personnaliser et affichable en 25 langues, il présente des commutateurs et touches multifonctions simples pour un accès instantané à une large gamme de fonctions et de données opérationnelles.



Les normes de sécurité les plus sévères

SpaceCab™ à sécurité renforcée

La nouvelle cabine SpaceCab™ est certifiée ROPS, conformément à la norme ISO 12117-2:2008. Elle est dotée d'une structure tubulaire à haute résistance, capable d'absorber les plus gros impacts, notamment lors du retournement de la machine. La ceinture de sécurité maintient l'opérateur dans la zone de sécurité de la cabine en cas de retournement de la machine. En option, la pelle peut être équipée d'un système de protection contre les chutes d'objets (Falling Object Protective System - FOPS) ISO 10262 Niveau 2, avec protection frontale ouvrable.

Entretien aisé et sans danger

Les éléments sous haute température du moteur sont entourés de protections thermiques. La courroie et les poulies du ventilateur sont bien protégées et en cas d'endommagement, les risques d'incendie sont réduits par une séparation pompe/moteur qui empêche la projection d'huile hydraulique sur le moteur. Le capot moteur est doté de charnières à l'arrière, avec des plaques antidérapantes autour du compartiment moteur afin d'assurer un accès facile et sécurisé de tous les côtés. Les mains courantes d'une robustesse exceptionnelle renforcent encore la sécurité.

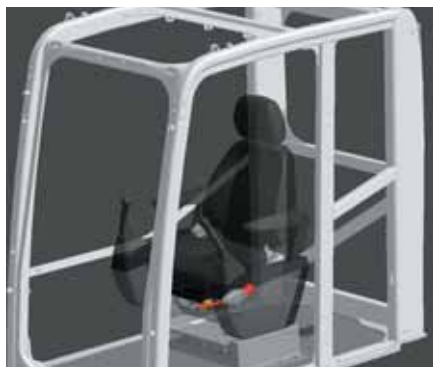

SpaceCab™ à sécurité renforcée

Sécurité optimale sur le chantier

Les dispositifs de sécurité de la Komatsu PC240-10 répondent aux normes industrielles les plus récentes et fonctionnent en tant que système global afin de minimiser les risques pour le personnel à l'intérieur et autour de l'engin. Une alarme de translation renforce encore la sécurité sur le chantier. Des plaques antidérapantes hautement résistantes – dotées d'un revêtement supplémentaire à coefficient de friction élevé – garantissent un déplacement en toute sécurité sur la machine.

Caméra arrière

Une caméra intégrée d'origine permet d'afficher une image particulièrement claire de la zone de travail arrière sur l'écran large du panneau de commande. La caméra à profil bas est ajustable et intégrée dans la forme du contrepoids.



Caméra arrière à profil bas



Longues mains courantes





Qualité des composants Komatsu

Fiabilité et résistance

La productivité est la clé du succès – Tous les composants majeurs de la PC240-10 ont été conçus et fabriqués directement par Komatsu. Ses fonctions essentielles sont en parfaite harmonie, pour une fiabilité et des performances extrêmes.

Design robuste

La résistance et la durabilité maximales – avec un service à la clientèle de première classe – sont les clés de voûte de la philosophie Komatsu. Ainsi, diverses pièces moulées sont intégrées à des endroits-clés de la structure de l'engin afin d'assurer une bonne répartition des charges. Des renforts en acier haute résistance sont intégrés dans le bas du balancier pour protéger la structure contre les chutes d'objets depuis le godet.

Composants de qualité Komatsu

Optimisé par les dernières techniques de CAO et un cycle de test exhaustif, le savoir-faire mondial de Komatsu se traduit par des engins conçus, fabriqués et testés pour répondre à vos plus hautes exigences.

Réseau de distributeurs étendu

Le vaste réseau de distribution de Komatsu est à pied d'œuvre afin de maintenir votre parc au mieux de sa forme. Des formules d'entretien personnalisées, avec une livraison expresse de pièces détachées, sont également disponibles pour des performances toujours optimales.



Pied de la flèche en acier moulé



Plaque intégrale de dessous de flèche



Systeme de suivi à distance Komatsu

Une solution simple pour une productivité accrue

KOMTRAX™ est le dernier-né de la technologie de contrôle sans fil. Il fournit des données pertinentes et rentables sur votre parc et vos équipements, ainsi qu'une mine d'informations pour optimiser leurs performances. En créant un réseau de support étroitement intégré, il permet une maintenance proactive et préventive, pour une gestion plus efficace de vos activités.

Connaissances

Vous obtenez des réponses rapides à vos questions essentielles et critiques sur vos engins - ce qu'ils font, quand ils l'ont fait, où ils se situent, comment ils peuvent être utilisés plus efficacement et quand un entretien s'impose. Les données relatives aux performances sont transmises, par satellite, de l'engin vers votre ordinateur et votre distributeur Komatsu local - qui sera rapidement disponible pour une analyse et un feed-back d'expert.

Commodité

KOMTRAX™ vous aide à gérer confortablement votre parc sur le Web, où que vous soyez. Les données sont analysées et organisées avec pertinence, pour une visualisation aisée et intuitive dans des cartes, listes, graphiques et diagrammes. Vous pourrez ainsi anticiper le type d'entretien et de pièces éventuellement requis, ou remédier à des problèmes avant l'arrivée de techniciens Komatsu sur site.



Une multitude de possibilités

Les informations détaillées que KOMTRAX™ vous permet de consulter 24 heures sur 24 et 7 jours sur 7 vous donnent une multitude de possibilités pour prendre de meilleures décisions quotidiennes et stratégiques à long terme. Vous pouvez anticiper les problèmes, personnaliser les programmes d'entretien, minimiser les temps d'arrêt et garder vos engins là où ils doivent être: au travail, sur le chantier.

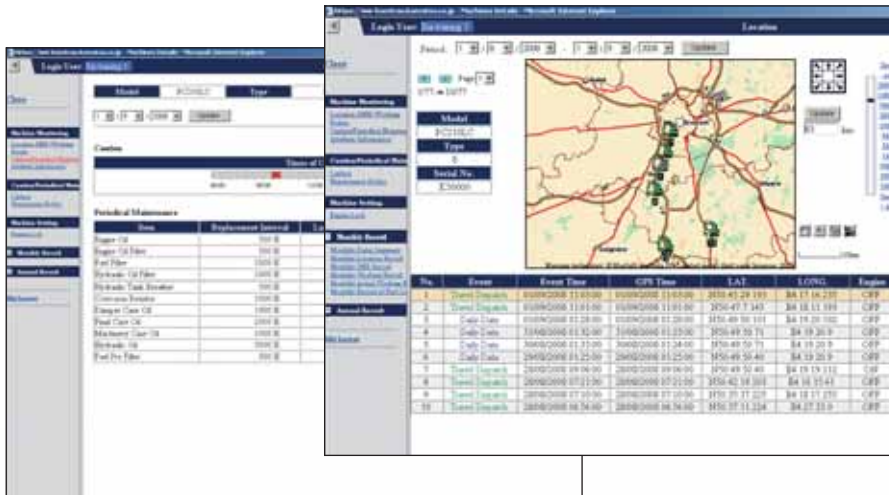

L'application Web intègre divers paramètres de recherche pour retrouver rapidement des informations sur des engins spécifiques d'après certains critères clés: taux d'utilisation, âge, messages d'avertissement, etc.

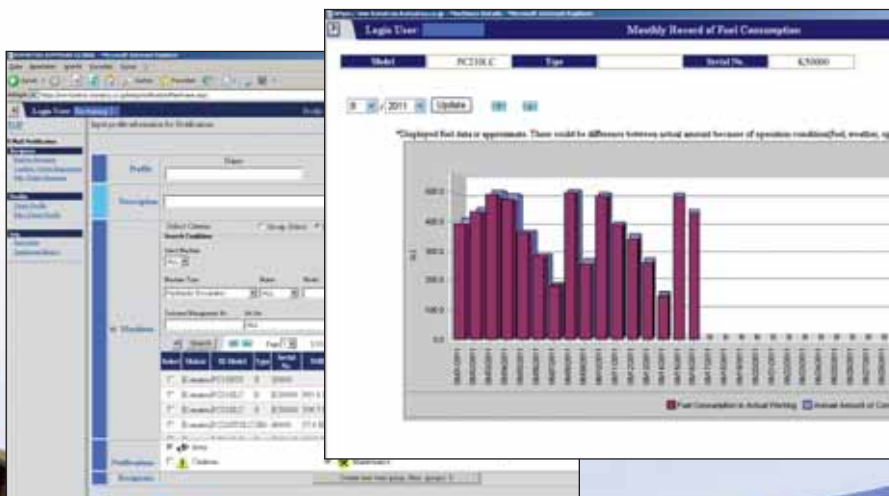

Un graphique clair indique la consommation de l'engin, puis vous aide à calculer les coûts totaux d'un chantier et à programmer au mieux les livraisons de carburant.

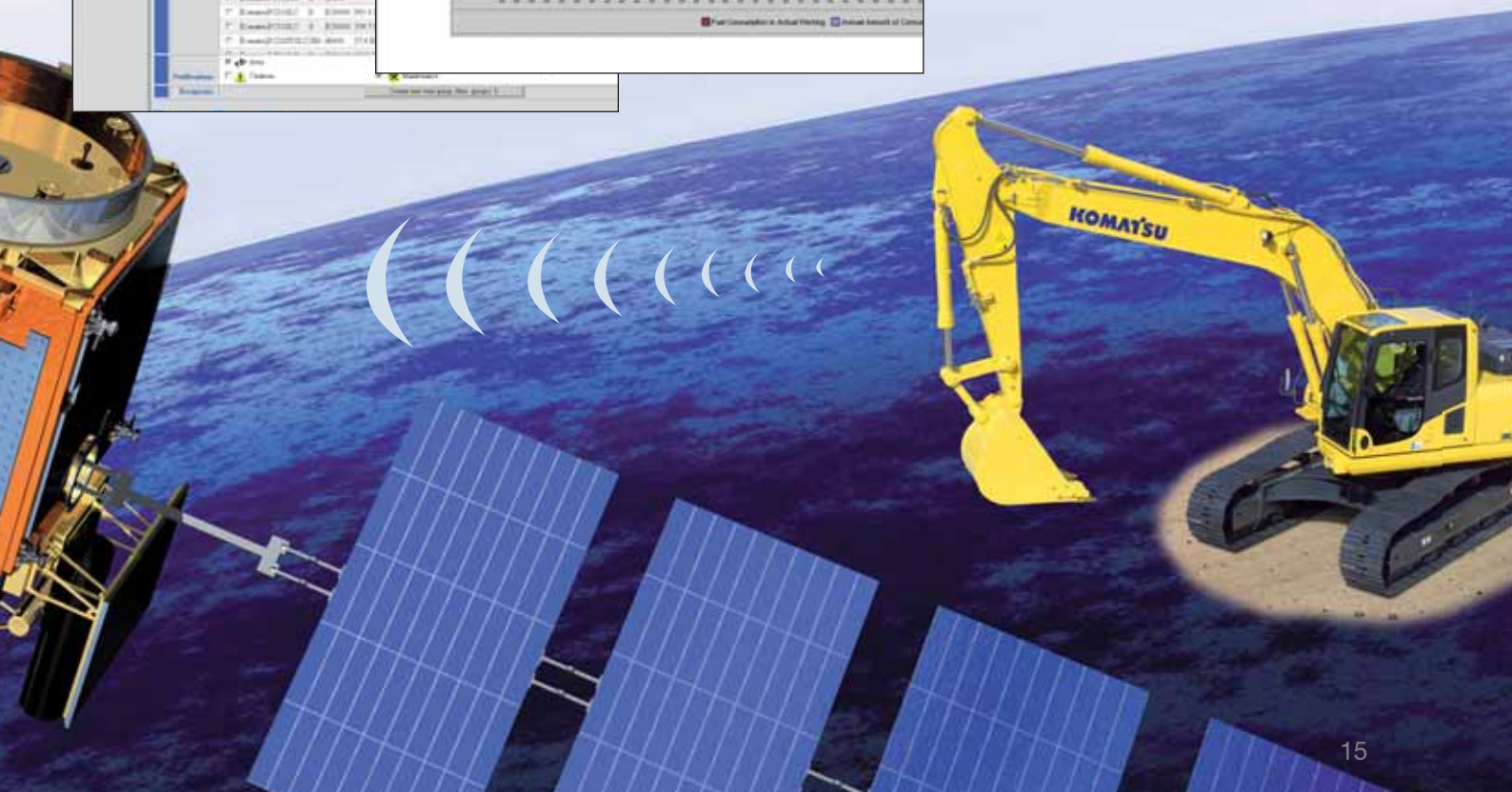

Maintenance aisée

Nettoyage aisé des refroidisseurs

Le refroidisseur de climatisation à charnière ainsi que le radiateur et le refroidisseur d'huile juxtaposés permettent un accès aisé pour le nettoyage.



Accès rapide aux filtres et à la vanne de purge de carburant

Le filtre à huile moteur, les filtres à carburant et la vanne de purge de carburant sont positionnés pour une meilleure accessibilité depuis le sol.



Régénération du filtre à particules diesel

La suie piégée dans le filtre à particules diesel est oxydée régulièrement et automatiquement en utilisant la chaleur de l'échappement moteur.



Komatsu CARE est inclus sans supplément avec tout nouvel engin de construction Komatsu équipé d'un moteur EU Stage IIIB. Il couvre l'entretien périodique réalisé par des techniciens formés par Komatsu, avec des pièces Komatsu d'origine, pendant les 3 premières années ou les 2.000 premières heures de service (1er terme atteint). Ce programme prévoit également sous certaines conditions jusqu'à 2 remplacements gratuits du KDPF (Filtre à particules diesel Komatsu) ainsi qu'une garantie KDPF pour les 5 premières années / 9.000 premières heures de service, au premier terme atteint.

Séparateur d'eau

Equipement standard qui enlève l'eau qui a été mélangée au carburant pour prévenir tout dommage au système d'alimentation.



Filtre à huile longue durée

Le filtre à huile hydraulique utilise un matériau de filtrage hautes performances pour de longs intervalles de remplacement, ce qui permet de réduire sensiblement les coûts de maintenance.



MOTEUR

Modèle..... Komatsu SAA6D107E-2
 Type..... Injection directe «Common Rail», refroidissement par eau, quatre temps, turbocompresseur, avec échangeur de température

Puissance du moteur
 régime 2.000 t/mn
 ISO 14396.....141 kW/192 ch
 ISO 9249 (puissance moteur nette)132 kW/180 ch

Nombre de cylindres 6
 Alésage × course.....107 × 124 mm
 Cylindrée 6,69 l
 Batterie 2 × 12 V/155 Ah
 Alternateur 24 V/60 A
 Démarreur..... 24 V/5,5 kW
 Filtre à air..... A double élément avec indicateur de colmatage et auto-évacuateur de poussière
 Refroidisseur Ventilateur de type aspiration avec grille de protection

SYSTEME HYDRAULIQUE

Type.....HydraMind. Système à centre fermé à détection de charge et à valves de compensation de pression
 Distributeurs additionnels.....2 circuits additionnels et à contrôle proportionnel en option
 Pompe principale 2 pompes à débit variable alimentant la flèche, le balancier, le godet et les circuits de rotation et de translation
 Débit maximum 2 × 237,5 l/min
 Tarage des soupapes de sécurité
 Circuit équipements.....380 kg/cm²
 Déplacement.....380 kg/cm²
 Rotation295 kg/cm²
 Circuit de pilotage.....33 kg/cm²

CHASSIS

Construction..... Châssis en X
 Chaînes
 Type Etanches
 Patins (chaque côté)51 (PC240LC), 49 (PC240NLC)
 Tension.....A ressort et hydraulique
 Galets
 Galets de roulement (chaque côté)..... 10 (PC240LC), 9 (PC240NLC)
 Galets porteurs (chaque côté) 2

POIDS OPERATIONNEL (CA.)

	FLECHE MONOBLOC				FLECHE A VOLEE VARIABLE			
	PC240LC-10		PC240NLC-10		PC240LC-10		PC240NLC-10	
Patins triple arête	Poids opérationnel	Pression au sol	Poids opérationnel	Pression au sol	Poids opérationnel	Pression au sol	Poids opérationnel	Pression au sol
600 mm	25.200 kg	0,51 kg/cm ²	24.600 kg	0,52 kg/cm ²	26.530 kg	0,54 kg/cm ²	25.930 kg	0,55 kg/cm ²
700 mm	25.500 kg	0,44 kg/cm ²	24.900 kg	0,45 kg/cm ²	26.830 kg	0,46 kg/cm ²	26.230 kg	0,47 kg/cm ²
800 mm	25.800 kg	0,39 kg/cm ²	25.200 kg	0,40 kg/cm ²	27.130 kg	0,41 kg/cm ²	26.530 kg	0,42 kg/cm ²
900 mm	26.100 kg	0,35 kg/cm ²	-	-	27.430 kg	0,37 kg/cm ²	-	-

Poids en ordre de marche incluant balancier de 3,0 m, godet de 1,0 m³, opérateur, lubrifiants, liquide de refroidissement, réservoir de carburant plein et équipements de série compris.

SYSTEME DE ROTATION

Type.....Moteur à piston axial avec double réduction planétaire
 Verrouillage de la rotation.....Frein à disque hydraulique actionné électriquement dans le moteur de rotation
 Vitesse de rotation..... 0 - 11,7 t/mn
 Couple de rotation..... 77 kNm
 Pression max.295 kg/cm²

TRANSMISSION ET FREINAGE

Direction 2 leviers avec pédales donnant un contrôle indépendant total sur chaque chaîne
 Méthode de direction hydrostatique
 Translation Sélection automatique 3 vitesses
 Rampe max. 70%, 35°
 Vitesses max.
 Lo / Mi / Hi 3,0 / 4,1 / 5,5 km/h
 Puissance de traction max. 20.570 kg
 Système de freinage.....Disques à commandes hydrauliques dans chaque moteur de translation

CAPACITE DE REMPLISSAGE

Réservoir de carburant..... 400 l
 Système de refroidissement..... 36,0 l
 Huile moteur 23,1 l
 Système de rotation 7,2 l
 Réservoir hydraulique..... 132 l
 Réductions finales (chaque côté) 5,0 l

ENVIRONNEMENT

Emissions moteur..... Conforme aux normes EU Stage IIIB et EPA Tier 4 interim
 Niveaux de bruit
 LwA bruit extérieur..... 103 dB(A) (2000/14/EC Stage II)
 LpA bruit intérieur 70 dB(A) (ISO 6396 test dynamique)
 Niveaux de vibration (EN 12096:1997)*
 Main/bras..... ≤ 2,5 m/s² (incertitude de mesure K = 0,53 m/s²)
 Corps ≤ 0,5 m/s² (incertitude de mesure K = 0,28 m/s²)
 * aux fins de l'évaluation des risques en vertu de la directive 2002/44/EC, s'il vous plaît se référer à la norme ISO/TR 25398:2006.

Dimensions et performances

DIMENSIONS	PC240LC-10	PC240NLC-10
A Largeur hors-tout (structure supérieure)	2.850 mm	2.850 mm
B Hauteur hors-tout (sommet de la cabine)	3.055 mm	3.055 mm
C Longueur hors-tout (corps de la machine)	5.255 mm	5.130 mm
D Longueur arrière	2.905 mm	2.905 mm
Rayon de rotation arrière	2.940 mm	2.940 mm
E Garde au sol (contrepoids)	1.100 mm	1.100 mm
F Hauteur du corps de la machine	2.265 mm	2.265 mm
F' Hauteur du corps de la machine (au dessus du capot moteur)	2.600 mm	2.600 mm
G Garde au sol	440 mm	440 mm
H Longueur de chaîne au contact au sol	3.845 mm	3.655 mm
I Longueur de chaîne	4.640 mm	4.450 mm
J Voie des chaînes	2.590 mm	2.390 mm
K Largeur d'un patin	600, 700, 800, 900 mm	600, 700, 800 mm
L Larg. du châssis hors-tout avec patins de 600 mm	3.190 mm	2.990 mm
Larg. du châssis hors-tout avec patins de 700 mm	3.290 mm	3.090 mm
Larg. du châssis hors-tout avec patins de 800 mm	3.390 mm	3.190 mm
Larg. du châssis hors-tout avec patins de 900 mm	3.490 mm	-

FLECHE MONOBLOC

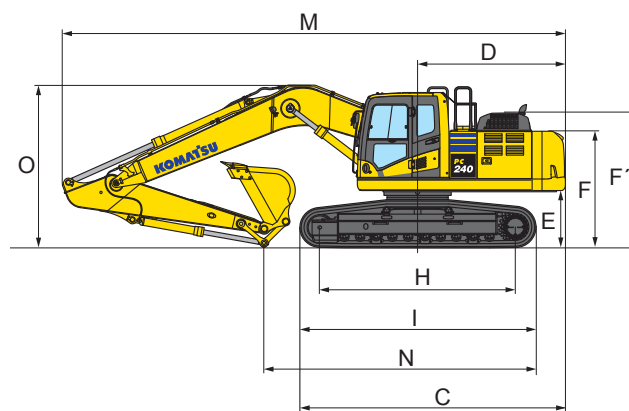
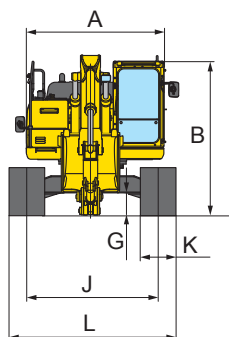

FLECHE A VOLEE VARIABLE

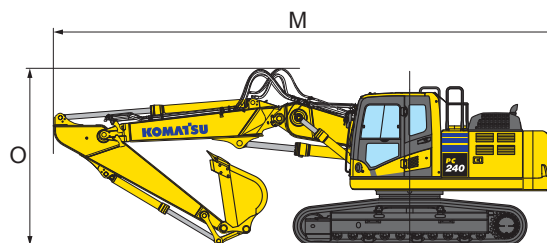

DIMENSIONS POUR LE TRANSPORT	FLECHE MONOBLOC				FLECHE A VOLEE VARIABLE			
	2,0 m	2,5 m	3,0 m	3,5 m	2,0 m	2,5 m	3,0 m	3,5 m
Longueur balancier	2,0 m	2,5 m	3,0 m	3,5 m	2,0 m	2,5 m	3,0 m	3,5 m
M Longueur pour transport	9.865 mm	9.960 mm	9.885 mm	9.910 mm	n/a	10.090 mm	10.040 mm	10.000 mm
N Longueur sur sol (transport) PC240LC	6.600 mm	6.115 mm	5.390 mm	4.950 mm	n/a	6.795 mm	6.170 mm	5.895 mm
Longueur sur sol (transport) PC240NLC	6.460 mm	6.020 mm	5.260 mm	4.860 mm	n/a	6.700 mm	6.700 mm	5.800 mm
O Hauteur (min. de la flèche) (au sommet du flexible)	3.220 mm	3.295 mm	3.160 mm	3.270 mm	n/a	3.445 mm	3.540 mm	3.680 mm

**PC240LC-10 / MAX. CAPACITÉ ET POIDS DE GODET**

FLECHE MONOBLOC								
Longueur balancier	2,0 m		2,5 m		3,0 m		3,5 m	
Poids du matériau jusqu'à 1,2 t/m ³	1,89 m ³	1.300 kg	1,89 m ³	1.300 kg	1,89 m ³	1.300 kg	1,82 m ³	1.250 kg
Poids du matériau jusqu'à 1,5 t/m ³	1,89 m ³	1.300 kg	1,82 m ³	1.250 kg	1,64 m ³	1.175 kg	1,54 m ³	1.125 kg
Poids du matériau jusqu'à 1,8 t/m ³	1,67 m ³	1.175 kg	1,58 m ³	1.125 kg	1,40 m ³	1.075 kg	1,33 m ³	1.025 kg

PC240NLC-10 / MAX. CAPACITÉ ET POIDS DE GODET

FLECHE MONOBLOC								
Longueur balancier	2,0 m		2,5 m		3,0 m		3,5 m	
Poids du matériau jusqu'à 1,2 t/m ³	1,89 m ³	1.300 kg	1,89 m ³	1.300 kg	1,70 m ³	1.200 kg	1,58 m ³	1.125 kg
Poids du matériau jusqu'à 1,5 t/m ³	1,70 m ³	1.200 kg	1,59 m ³	1.150 kg	1,44 m ³	1.075 kg	1,34 m ³	1.025 kg
Poids du matériau jusqu'à 1,8 t/m ³	1,47 m ³	1.075 kg	1,38 m ³	1.050 kg	1,20 m ³	975 kg	1,16 m ³	950 kg

PC240LC-10 / MAX. CAPACITÉ ET POIDS DE GODET

FLECHE A VOLEE VARIABLE								
Longueur balancier	2,0 m		2,5 m		3,0 m		3,5 m	
Poids du matériau jusqu'à 1,2 t/m ³	2,28 m ³	1.460 kg	2,16 m ³	1.405 kg	1,95 m ³	1.310 kg	1,83 m ³	1.255 kg
Poids du matériau jusqu'à 1,5 t/m ³	1,93 m ³	1.300 kg	1,83 m ³	1.255 kg	1,65 m ³	1.175 kg	1,55 m ³	1.130 kg
Poids du matériau jusqu'à 1,8 t/m ³	1,67 m ³	1.190 kg	1,58 m ³	1.150 kg	1,43 m ³	1.080 kg	1,34 m ³	1.040 kg

PC240NLC-10 / MAX. CAPACITÉ ET POIDS DE GODET

FLECHE A VOLEE VARIABLE								
Longueur balancier	2,0 m		2,5 m		3,0 m		3,5 m	
Poids du matériau jusqu'à 1,2 t/m ³	2,10 m ³	1.380 kg	1,95 m ³	1.310 kg	1,74 m ³	1.215 kg	1,65 m ³	1.175 kg
Poids du matériau jusqu'à 1,5 t/m ³	1,78 m ³	1.235 kg	1,65 m ³	1.175 kg	1,47 m ³	1.095 kg	1,39 m ³	1.060 kg
Poids du matériau jusqu'à 1,8 t/m ³	1,54 m ³	1.130 kg	1,43 m ³	1.080 kg	1,27 m ³	1.010 kg	1,21 m ³	980 kg

Capacité et poids max. conformément à ISO 10567:2007.

Consulter votre revendeur Komatsu pour la bonne sélection de godets et d'accessoires en fonction de votre application.

FORCE AU GODET ET AU BALANCIER

Longueur balancier	2,0 m	2,5 m	3,0 m	3,5 m
Force d'excavation du godet	18.800 kg	18.800 kg	16.200 kg	16.200 kg
Effort au godet à la puissance max.	20.100 kg	20.100 kg	17.500 kg	17.500 kg
Force au balancier	15.300 kg	14.100 kg	12.300 kg	10.500 kg
Effort au balancier à la puissance max.	16.400 kg	15.100 kg	13.200 kg	11.200 kg

Rayon d'action

FLECHE MONOBLOC

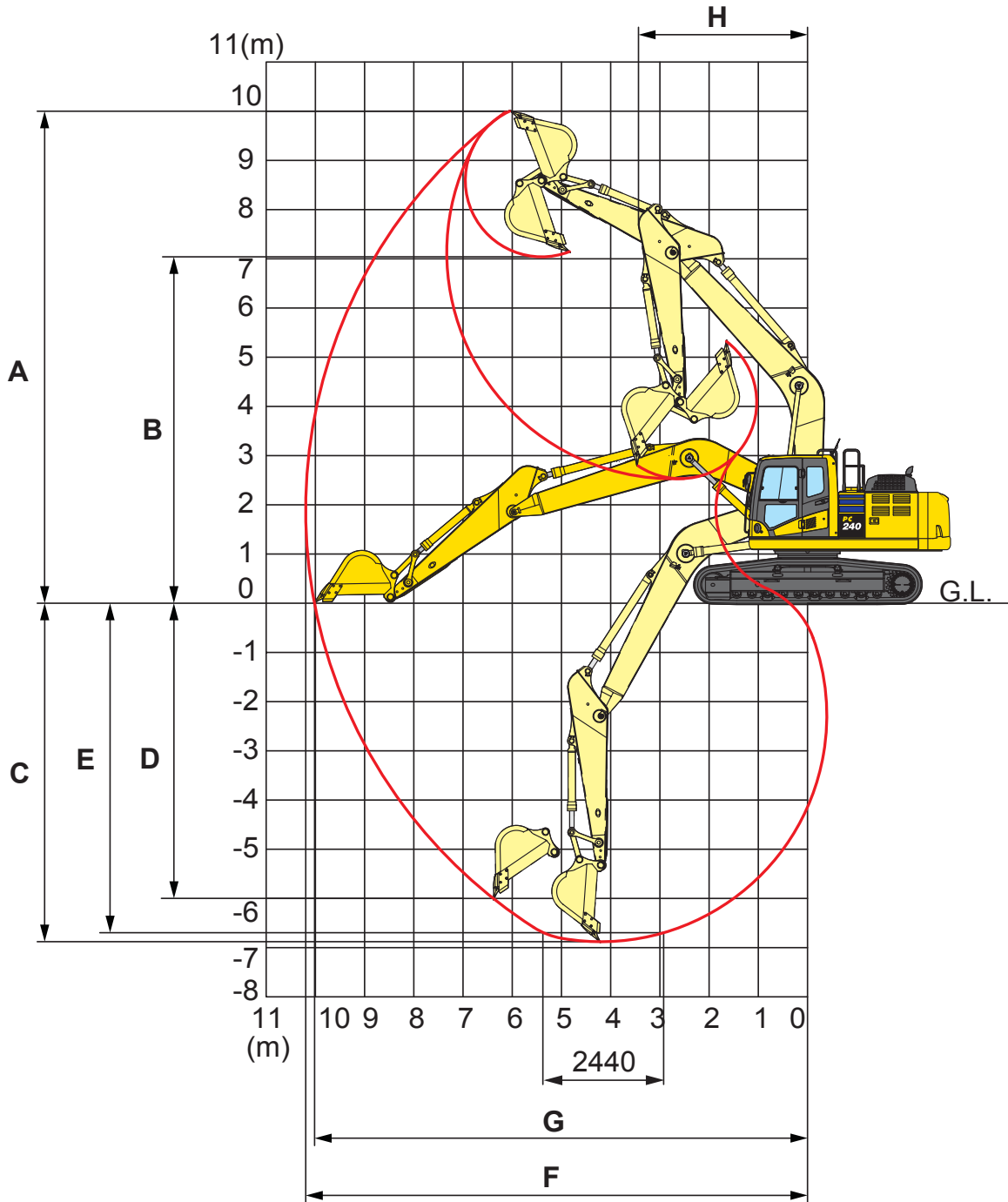

LONGUEUR DE BALANCIER	2,0 m	2,5 m	3,0 m	3,5 m
A Hauteur maximale d'excavation	9.665 mm	9.790 mm	10.000 mm	10.300 mm
B Hauteur maximale de déversement	6.715 mm	6.860 mm	7.035 mm	7.360 mm
C Profondeur maximale d'excavation	5.825 mm	6.320 mm	6.920 mm	7.320 mm
D Profondeur maximale d'excavation en paroi verticale	4.750 mm	5.130 mm	6.010 mm	6.230 mm
E Profondeur maximale d'excavation sur une longueur de 2,44 m	5.585 mm	6.100 mm	6.700 mm	7.150 mm
F Portée maximale d'excavation	9.270 mm	9.480 mm	10.180 mm	10.580 mm
G Portée maximale d'excavation au niveau du sol	9.070 mm	9.670 mm	10.020 mm	10.420 mm
H Rayon de rotation minimal	3.300 mm	3.320 mm	3.450 mm	3.340 mm

FLECHE A VOLEE VARIABLE

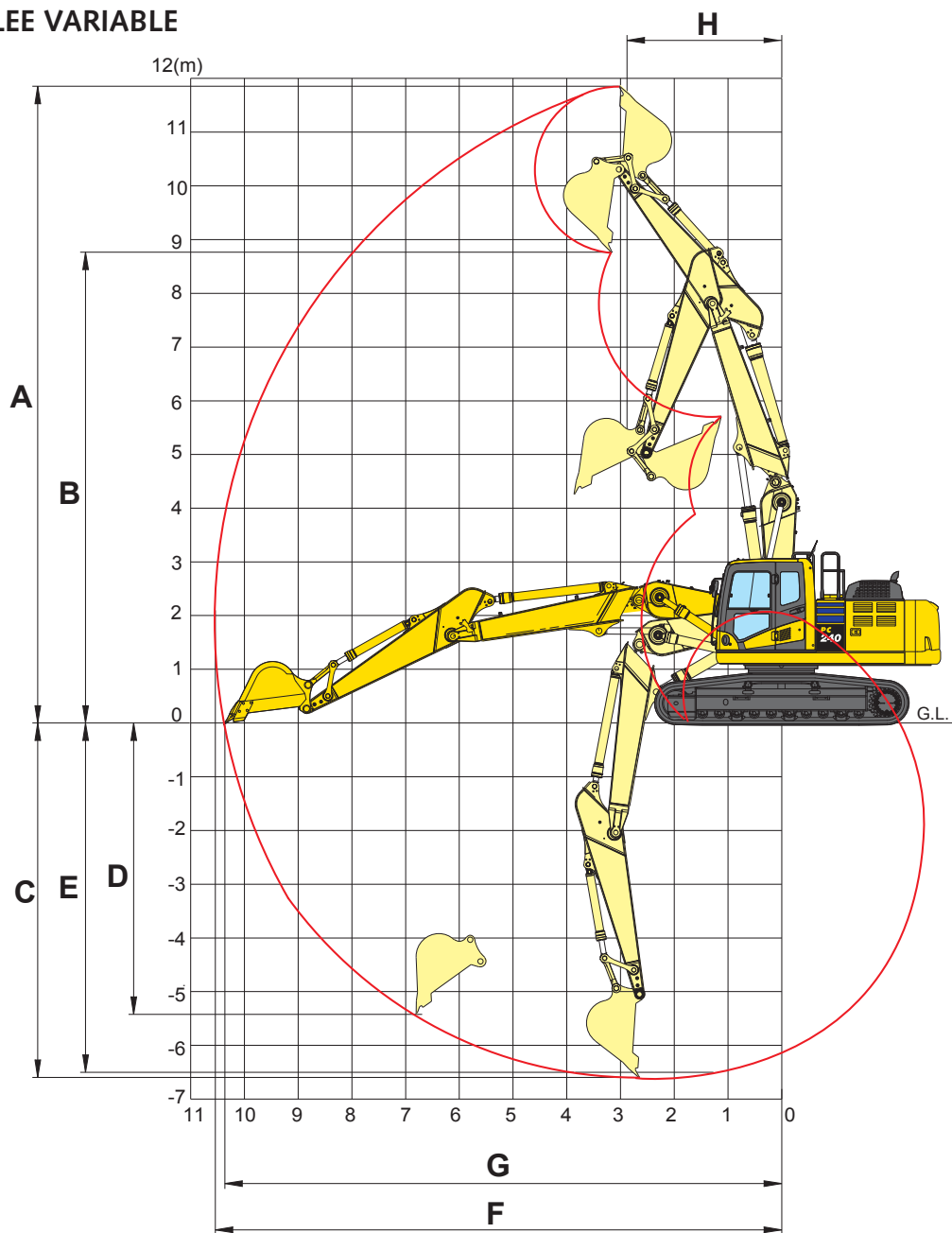

LONGUEUR DE BALANCIER	2,0 m	2,5 m	3,0 m	3,5 m
A Hauteur maximale d'excavation	11.030 mm	11.360 mm	11.855 mm	12.180 mm
B Hauteur maximale de déversement	7.940 mm	8.265 mm	8.745 mm	9.245 mm
C Profondeur maximale d'excavation	5.580 mm	6.130 mm	6.600 mm	7.035 mm
D Profondeur maximale d'excavation en paroi verticale	4.430 mm	4.800 mm	5.430 mm	5.765 mm
E Profondeur maximale d'excavation sur une longueur de 2,44 m	5.475 mm	6.030 mm	6.505 mm	6.950 mm
F Portée maximale d'excavation	9.565 mm	10.000 mm	10.550 mm	10.965 mm
G Portée maximale d'excavation au niveau du sol	9.665 mm	9.885 mm	10.380 mm	10.790 mm
H Rayon de rotation minimal	2.500 mm	2.945 mm	2.875 mm	3.005 mm

Capacité de levage

PC240LC-10 FLECHE MONOBLOC

Longueur balancier	A				9,0 m		7,5 m		6,0 m		4,5 m		3,0 m	
	B													
3,5 m	7,5 m	kg	*4.010	*4.010										
	6,0 m	kg	*3.850	*3.850			*5.500	5.060	*5.700	*5.700				
	4,5 m	kg	*3.840	*3.840			*6.350	4.960	*6.600	*6.600				
	3,0 m	kg	*3.970	3.660			*7.020	4.800	*7.910	6.640	*9.810	*9.810	*15.180	*15.180
	1,5 m	kg	*4.230	3.550	*4.400	3.560			*9.300	6.290	*12.480	9.420		
	0,0 m	kg	*4.690	3.590			6.670	4.470	9.250	6.030	*14.260	8.970	*8.490	*8.490
	- 1,5 m	kg	*5.470	3.830			6.590	4.390	9.090	5.890	14.480	8.800	*12.120	*12.120
	- 3,0 m	kg	6.540	4.370			6.610	4.420	9.080	5.880	14.490	8.810	*17.370	17.320
- 4,5 m	kg	8.580	5.640					9.250	6.020	*13.390	9.000	*19.100	17.730	
3,0 m	7,5 m	kg	*4.640	*4.640					*6.160	*6.160				
	6,0 m	kg	*4.420	*4.420			*4.950	*4.950	*6.290	*6.290				
	4,5 m	kg	*4.400	4.200			*6.790	4.890	*7.150	6.870	*8.050	*8.050		
	3,0 m	kg	*4.550	3.880			6.970	4.740	*8.420	6.550	*10.720	9.950		
	1,5 m	kg	*4.870	3.760			6.800	4.590	9.480	6.230	*13.210	9.300		
	0,0 m	kg	*5.430	3.830			6.660	4.460	9.220	6.010	14.650	8.940	*7.350	*7.350
	- 1,5 m	kg	6.130	4.120			6.610	4.420	9.110	5.910	14.520	8.830	*12.480	*12.480
	- 3,0 m	kg	7.210	4.800					9.140	5.940	*14.530	8.900	*19.150	17.550
- 4,5 m	kg	*9.570	6.510							*12.640	9.140	*17.790	*17.790	
2,5 m	7,5 m	kg	*6.950	*6.950					*7.030	6.990				
	6,0 m	kg	*6.590	5.470					*7.820	6.780	*9.120	*9.120		
	4,5 m	kg	*6.590	4.650			7.060	4.830						
	3,0 m	kg	6.240	4.250			6.930	4.710	*9.020	6.470	*11.780	9.740		
	1,5 m	kg	6.070	4.120			6.790	4.580	9.430	6.190	*14.000	9.180		
	0,0 m	kg	6.240	4.210			6.690	4.490	9.220	6.020	14.620	8.930		
	- 1,5 m	kg	6.870	4.600					9.160	5.960	14.590	8.900	*13.530	*13.530
	- 3,0 m	kg	8.380	5.540					9.260	6.040	*14.080	9.030	*19.640	17.830
- 4,5 m	kg	*10.260	8.290							*11.360	9.360			
2,0 m	7,5 m	kg	*7.530	*7.350										
	6,0 m	kg	*7.000	6.060					*7.780	6.930	*8.150	*8.150		
	4,5 m	kg	*6.950	5.060					*8.460	6.750	*10.120	*10.120		
	3,0 m	kg	6.750	4.610			6.950	4.740	*9.590	6.470	*12.790	9.630		
	1,5 m	kg	6.570	4.470			6.830	4.630	9.450	6.230	*14.710	9.170		
	0,0 m	kg	6.800	4.600					9.300	6.090	14.720	9.030		
	- 1,5 m	kg	7.600	5.090					9.280	6.080	14.750	9.060	*13.790	*13.790
	- 3,0 m	kg	9.640	6.340							*13.580	9.230	*18.310	18.210
- 4,5 m	kg													

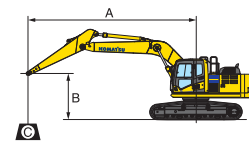

A – Portée du centre de rotation

B – Hauteur au crochet du godet

C – Capacité de levage



– Rendement vers l'avant



– Rendement sur le côté



– Rendement à portée maximale

Avec des patins de 700 mm

Poids:

Avec balanciers de 2,0 et 2,5 m: biellette de godet et vérin de godet: 390 kg

Avec balanciers de 3,0 et 3,5 m: biellette de godet et vérin de godet: 363 kg

PC240LC-10 FLECHE A VOLEE VARIABLE

Longueur balancier	A				7,5 m		6,0 m		4,5 m		3,0 m	
	B											
3,5 m	6,0 m	kg	*3.100	3.050	*4.950	4.200	*5.000	*5.000				
	4,5 m	kg	*3.100	2.600	*5.500	4.050	*5.800	*5.800	*5.400	*5.400		
	3,0 m	kg	*3.200	2.350	*6.100	3.800	*7.300	5.650	*9.700	9.200		
	1,5 m	kg	*3.400	2.250	*5.850	3.500	8.450	5.200	*11.950	8.200		
	0,0 m	kg	3.800	2.300	5.650	3.350	8.150	4.850	*13.100	7.550		
	- 1,5 m	kg	4.200	2.400	5.500	3.250	7.950	4.650	13.100	7.350	*7.100	*7.100
	- 3,0 m	kg	4.800	2.900	5.500	3.300	7.900	4.600	*12.600	7.400		
	- 4,5 m	kg										
3,0 m	6,0 m	kg	*3.600	3.300	*5.500	4.100	*5.800	*5.800	*5.300	*5.300		
	4,5 m	kg	*3.600	2.800	*5.850	3.950	*6.600	5.950	*7.100	*7.100	*7.950	*7.950
	3,0 m	kg	*3.700	2.550	6.000	3.700	*7.700	5.500	*10.500	8.900		
	1,5 m	kg	*3.950	2.400	5.750	3.500	8.400	5.100	*12.550	8.000		
	0,0 m	kg	4.200	2.450	5.600	3.350	8.100	4.800	13.150	7.500		
	- 1,5 m	kg	4.550	2.700	5.550	3.250	7.950	4.650	*13.150	7.400	*6.850	*6.850
	- 3,0 m	kg	5.350	3.200	5.650	3.350	8.000	4.700	*12.300	7.500		
	- 4,5 m	kg										
2,5 m	6,0 m	kg	*5.500	3.900	*6.100	4.000	*6.400	6.150	*7.150	*7.150		
	4,5 m	kg	5.200	3.200	6.200	3.900	*7.150	5.800	*9.000	*9.000		
	3,0 m	kg	4.750	2.900	5.950	3.700	*8.250	5.400	*10.900	8.600		
	1,5 m	kg	4.600	2.750	5.750	3.500	8.350	5.050	*12.700	7.800		
	0,0 m	kg	4.750	2.850	5.650	3.400	8.050	4.750	*13.250	7.500		
	- 1,5 m	kg	5.200	3.150	5.650	3.350	8.000	4.700	*13.000	7.500		
	- 3,0 m	kg					8.100	4.800				
	- 4,5 m	kg										
2,0 m	6,0 m	kg	*5.850	4.350			*7.000	6.050	*8.000	*8.000	*7.450	*7.450
	4,5 m	kg	5.700	3.550	6.150	3.850	*7.700	5.700	*9.900	9.350		
	3,0 m	kg	5.150	3.150	5.950	3.650	8.600	5.350	*11.700	8.350		
	1,5 m	kg	5.000	3.050	5.800	3.500	8.300	5.000	*10.150	7.700		
	0,0 m	kg	5.200	3.150	5.700	3.450	8.100	4.850	*12.350	7.550		
	- 1,5 m	kg	5.800	3.500	5.750	3.500	8.100	4.800	*12.650	7.700		
	- 3,0 m	kg										
	- 4,5 m	kg										

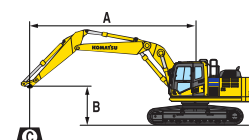

A – Portée du centre de rotation

B – Hauteur au crochet du godet

C – Capacité de levage



– Rendement vers l'avant



– Rendement sur le côté



– Rendement à portée maximale

Avec des patins de 700 mm











Poids:

Avec balanciers de 2,0 et 2,5 m: biellette de godet et vérin de godet: 390 kg

Avec balanciers de 3,0 et 3,5 m: biellette de godet et vérin de godet: 363 kg

* La charge est limitée par la capacité hydraulique plutôt que par le basculement. Les rendements se basent sur la norme SAE N°J1097. Les charges indiquées ne dépassent pas 87% de la capacité hydraulique de levage ou 75% de la charge de basculement. La capacité de levage spécifiée est basée sur un levage sans accessoire. Si un équipement supplémentaire est installé sur le balancier, il convient de soustraire le poids de cet équipement aux valeurs mentionnées.

PC240NLC-10 FLECHE MONOBLOC

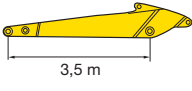
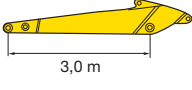
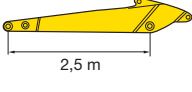
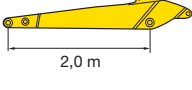
Longueur balancier	A		9,0 m		7,5 m		6,0 m		4,5 m		3,0 m			
	B													
 3,5 m	7,5 m	kg	*4.010	*4.010										
	6,0 m	kg	*3.850	*3.850			*5.500	4.520	*5.700	*5.700				
	4,5 m	kg	*3.840	3.500			*6.350	4.420	*6.600	6.230				
	3,0 m	kg	*3.970	3.240			6.340	4.260	*7.910	5.890	*9.810	8.950		
	1,5 m	kg	*4.230	3.130	*4.400	3.140	6.150	4.080	8.550	5.550	*12.480	8.240		
	0,0 m	kg	*4.690	3.160			5.990	3.940	8.260	5.290	12.960	7.800	*8.490	*8.490
	- 1,5 m	kg	5.100	3.370			5.900	3.860	8.110	5.160	12.750	7.630	*12.120	*12.120
	- 3,0 m	kg	5.870	3.850			5.930	3.880	8.090	5.140	12.760	7.640	*17.370	14.650
	- 4,5 m	kg	7.680	4.960					8.260	5.290	12.980	7.830	*19.100	15.030
 3,0 m	7,5 m	kg	*4.640	*4.640				*6.160	*6.160					
	6,0 m	kg	*4.420	4.310			*4.950	4.420	*6.290	*6.290				
	4,5 m	kg	*4.400	3.730			6.440	4.350	*7.150	6.120	*8.050	*8.050		
	3,0 m	kg	*4.550	3.430			6.280	4.210	*8.420	5.800	*10.720	8.750		
	1,5 m	kg	*4.870	3.320			6.110	4.050	8.480	5.490	*13.210	8.120		
	0,0 m	kg	5.080	3.370			5.980	3.930	8.240	5.270	12.910	7.770	*7.530	*7.530
	- 1,5 m	kg	5.500	3.620			5.930	3.880	8.120	5.180	12.790	7.670	*12.480	*12.480
	- 3,0 m	kg	6.460	4.220					8.160	5.200	12.860	7.730	*19.150	14.860
	- 4,5 m	kg	8.940	5.730							*12.640	7.970	*17.790	15.300
 2,5 m	7,5 m	kg	*6.950	6.520					*7.030	6.240				
	6,0 m	kg	*6.590	4.870										
	4,5 m	kg	6.130	4.130			6.370	4.300	*7.820	6.030	*9.120	*9.120		
	3,0 m	kg	5.620	3.770			6.240	4.180	8.740	5.730	*11.780	8.550		
	1,5 m	kg	5.460	3.640			6.100	4.050	8.430	5.460	13.180	8.000		
	0,0 m	kg	5.610	3.710			6.000	3.960	8.240	5.280	12.890	7.770		
	- 1,5 m	kg	6.160	4.050					8.170	5.230	12.860	7.740	*13.530	*13.530
	- 3,0 m	kg	7.510	4.880					8.270	5.310	13.000	7.860	*19.640	15.130
	- 4,5 m	kg	*10.260	7.270							*11.360	8.180		
 2,0 m	7,5 m	kg	*7.530	*7.530										
	6,0 m	kg	*7.000	5.400					*7.780	6.180	*8.150	*8.150		
	4,5 m	kg	6.680	4.500					*8.460	6.000	*10.120	9.120		
	3,0 m	kg	6.090	4.090			6.260	4.200	8.730	5.730	*12.790	8.440		
	1,5 m	kg	5.920	3.950			6.150	4.100	8.460	5.490	13.150	8.000		
	0,0 m	kg	6.120	4.060					8.310	5.360	12.990	7.860		
	- 1,5 m	kg	6.820	4.490					8.290	5.340	13.020	7.890	*13.790	*13.790
	- 3,0 m	kg	8.630	5.590							13.220	8.050	*18.310	15.490
	- 4,5 m	kg												

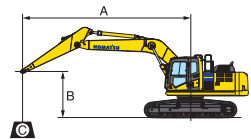

A – Portée du centre de rotation

B – Hauteur au crochet du godet

C – Capacité de levage

 – Rendement vers l'avant

 – Rendement sur le côté

 – Rendement à portée maximale









Avec des patins de 600 mm

Poids:

Avec balanciers de 2,0 et 2,5 m: biellette de godet et vérin de godet: 390 kg

Avec balanciers de 3,0 et 3,5 m: biellette de godet et vérin de godet: 363 kg

PC240NLC-10 FLECHE A VOLEE VARIABLE

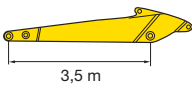
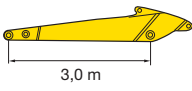
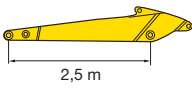
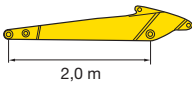
Longueur balancier	A		7,5 m		6,0 m		4,5 m		3,0 m			
	B											
 3,5 m	6,0 m	kg	*3.100	2.600	*4.950	3.650	*5.000	*5.000				
	4,5 m	kg	*3.100	2.200	*5.500	3.500	*5.800	5.350	*5.400	*5.400		
	3,0 m	kg	*3.200	1.950	5.400	3.250	*7.300	4.850	*9.700	7.950		
	1,5 m	kg	3.350	1.850	5.150	3.000	7.500	4.400	*11.950	7.000		
	0,0 m	kg	3.400	1.900	4.950	2.800	7.150	4.100	11.600	6.400		
	- 1,5 m	kg	3.600	2.000	4.800	2.700	6.900	3.900	11.350	6.150	*7.100	*7.100
- 3,0 m	kg	4.200	2.400	4.800	2.700	6.900	3.900	11.500	6.200			
 3,0 m	6,0 m	kg	*3.600	2.850	*5.500	*3.550	*5.800	5.550	*5.300	*5.300		
	4,5 m	kg	*3.600	2.350	5.550	3.400	*6.600	5.200	*7.100	*7.100	*7.950	*7.950
	3,0 m	kg	3.700	2.100	5.300	3.150	*7.700	4.750	*10.500	7.650		
	1,5 m	kg	3.550	2.000	5.050	2.950	7.400	4.300	12.000	6.800		
	0,0 m	kg	3.650	2.050	4.900	2.800	7.050	4.050	11.500	6.300		
	- 1,5 m	kg	3.950	2.250	4.850	2.700	6.900	3.900	11.400	6.200	*6.800	*6.800
- 3,0 m	kg	4.700	2.700	4.900	2.800	7.000	3.900	11.500	6.300			
 2,5 m	6,0 m	kg	5.500	3.350	5.600	3.450	*6.400	*5.400	*7.150	*7.150		
	4,5 m	kg	4.600	2.750	5.500	3.350	*7.150	*5.050	*9.000	8.350		
	3,0 m	kg	4.150	2.450	5.250	3.150	7.750	4.650	*10.900	7.400		
	1,5 m	kg	4.050	2.300	5.050	2.950	7.350	4.300	11.850	6.600		
	0,0 m	kg	4.150	2.350	4.950	2.850	7.050	4.000	11.500	6.300		
	- 1,5 m	kg	4.550	2.600	4.950	2.800	7.000	4.000	11.500	6.350		
- 3,0 m	kg					7.100	4.100					
 2,0 m	6,0 m	kg	*5.850	*3.750			*7.000	5.300	*8.000	*8.000	*7.450	*7.450
	4,5 m	kg	5.050	3.050	5.450	3.300	*7.700	4.950	*9.900	8.100		
	3,0 m	kg	4.550	2.700	5.250	3.150	7.700	4.600	*11.700	7.150		
	1,5 m	kg	4.400	2.550	5.100	2.950	7.300	4.250	*10.150	6.500		
	0,0 m	kg	4.550	2.650	5.000	2.900	7.100	4.100	11.550	6.350		
	- 1,5 m	kg	5.100	2.950	5.050	2.950	7.100	4.100	11.750	6.500		
- 3,0 m	kg											

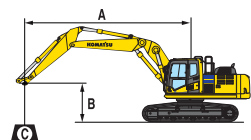

A – Portée du centre de rotation

B – Hauteur au crochet du godet

C – Capacité de levage

 – Rendement vers l'avant

 – Rendement sur le côté

 – Rendement à portée maximale

Avec des patins de 700 mm

Poids:

Avec balanciers de 2,0 et 2,5 m: biellette de godet et vérin de godet: 390 kg

Avec balanciers de 3,0 et 3,5 m: biellette de godet et vérin de godet: 363 kg

* La charge est limitée par la capacité hydraulique plutôt que par le basculement. Les rendements se basent sur la norme SAE N°J1097. Les charges indiquées ne dépassent pas 87% de la capacité hydraulique de levage ou 75% de la charge de basculement. La capacité de levage spécifiée est basée sur un levage sans accessoire. Si un équipement supplémentaire est installé sur le balancier, il convient de soustraire le poids de cet équipement aux valeurs mentionnées.

Super Long Front

EQUIPEMENT DE TRAVAIL

Flèche	
Longueur (a).....	10.530 mm
Hauteur (b).....	1.545 mm
Poids.....	2.700 kg
Balancier	
Longueur (c).....	9.325 mm
Hauteur (d).....	1.200 mm
Poids.....	1.650 kg

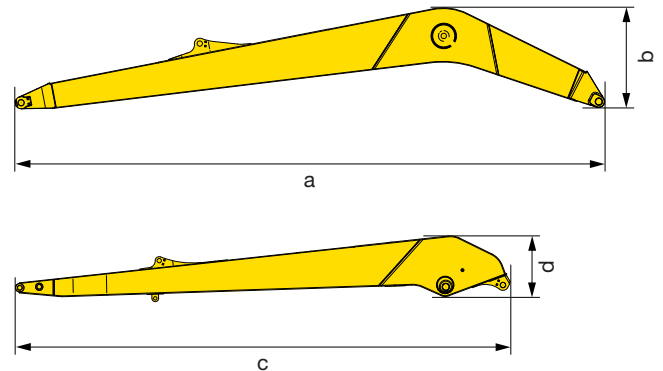

DIMENSIONS POUR LE TRANSPORT

M	Longueur pour transport	14.400 mm
N	Longueur sur sol (transport)	4.520 mm
O	Hauteur min. de la flèche	3.230 mm

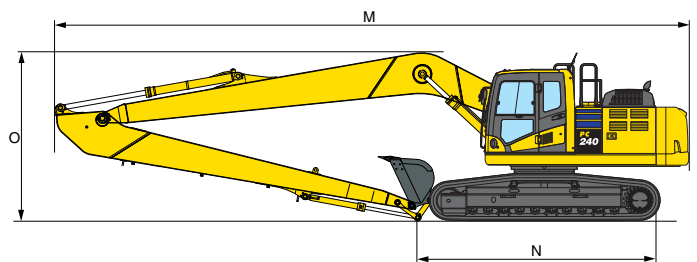

CAPACITE ET POIDS DE GODET MAX.

	PC240LC-10	
Poids du matériau jusqu'à 1,2 t/m ³	0,51 m ³	450 kg
Poids du matériau jusqu'à 1,5 t/m ³	0,44 m ³	415 kg
Poids du matériau jusqu'à 1,8 t/m ³	0,38 m ³	390 kg

CAPACITE ET POIDS DE GODET MAX.

	PC240NLC-10	
Poids du matériau jusqu'à 1,2 t/m ³	0,38 m ³	390 kg
Poids du matériau jusqu'à 1,5 t/m ³	0,31 m ³	355 kg
Poids du matériau jusqu'à 1,8 t/m ³	0,27 m ³	340 kg

Capacité et poids max. conformément à ISO 10567:2007.

Consulter votre revendeur Komatsu pour la bonne sélection de godets et d'accessoires en fonction de votre application.

POIDS OPERATIONNEL (CA.)

	PC240LC-10		PC240NLC-10	
Patins triple arête	Poids opérationnel	Pression au sol	Poids opérationnel	Pression au sol
600 mm	27.850 kg	0,56 kg/cm ²	27.250 kg	0,57 kg/cm ²
700 mm	28.150 kg	0,48 kg/cm ²	27.550 kg	0,50 kg/cm ²
800 mm	28.450 kg	0,43 kg/cm ²	27.850 kg	0,44 kg/cm ²
900 mm	28.750 kg	0,38 kg/cm ²	–	–

Poids opérationnel incluant équipement de travail Super Long Front, godet, opérateur, lubrifiants, liquide de refroidissement, réservoir de carburant plein et équipements de série compris.

Rayon d'action PC240LC/NLC-10 Super Long Front

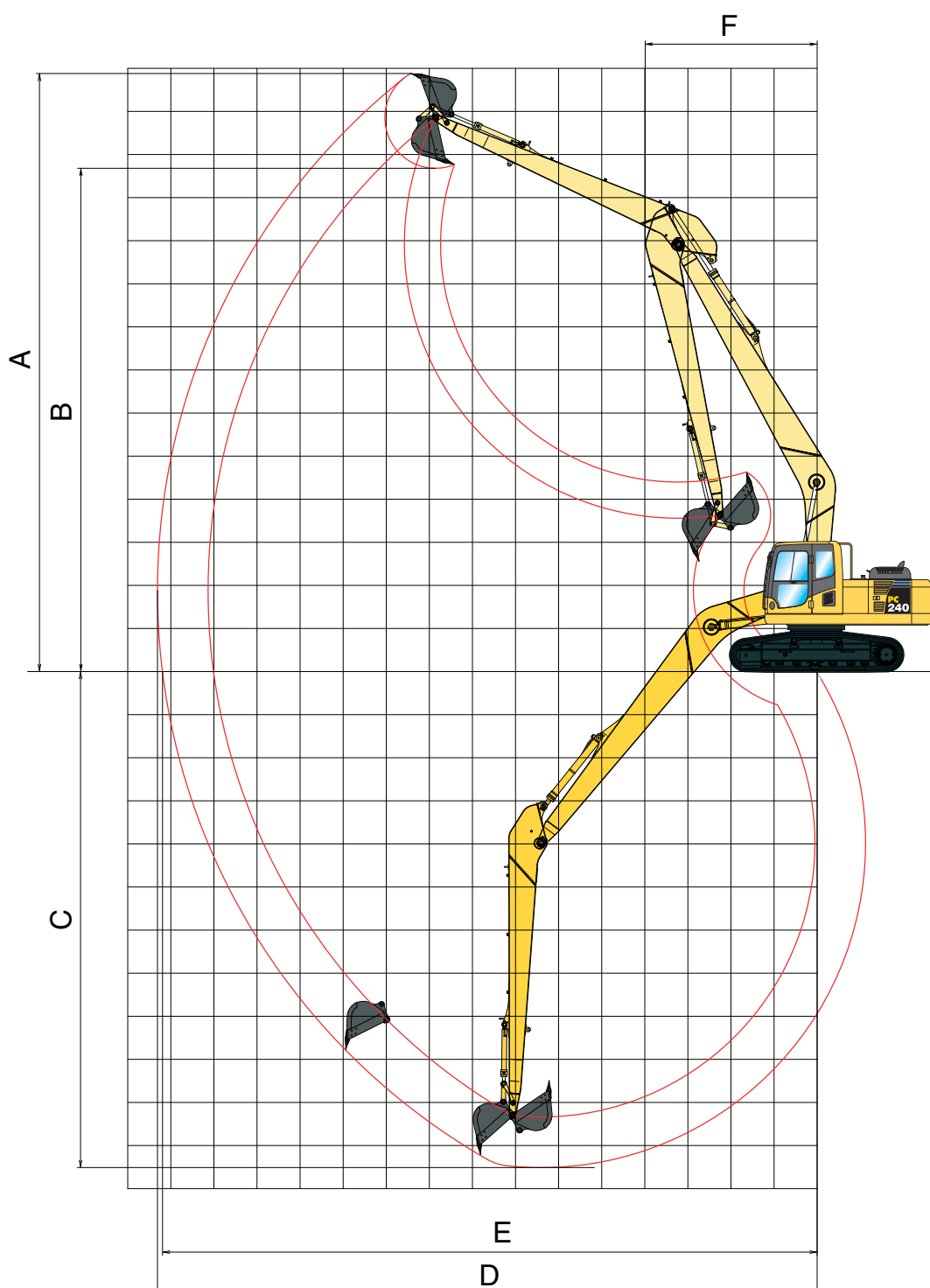



SUPER LONG FRONT

A	Hauteur maximale d'excavation	14.970 mm
B	Hauteur maximale de déversement	12.860 mm
C	Profondeur maximale d'excavation	14.635 mm
D	Portée maximale d'excavation	18.290 mm
E	Portée maximale d'excavation au niveau du sol	18.190 mm
F	Rayon de rotation minimal	5.195 mm







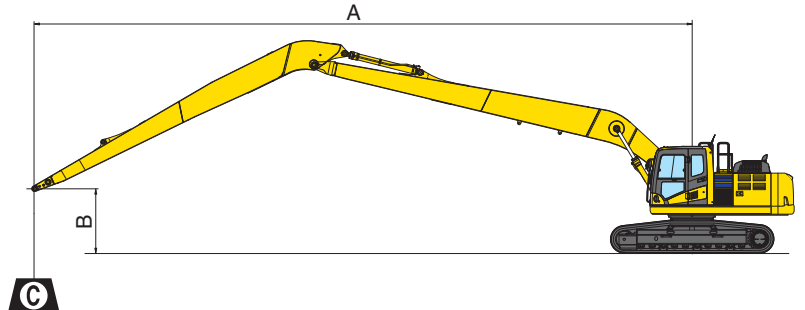





Super Long Front

Capacité de levage PC240LC-10 Super Long Front

- A – Portée du centre de rotation  – Rendement vers l'avant
- B – Hauteur au crochet du godet  – Rendement sur le côté
- C – Capacité de levage  – Rendement à portée maximale





Avec des patins de 700 mm

A			17,0 m		13,0 m		11,0 m		9,0 m		7,0 m		
													
14,0 m	kg	*1.200	*1.200										
10,0 m	kg	*1.100	*1.100			*1.700	*1.700						
6,0 m	kg	*1.100	*1.100			*2.000	*2.000	*2.050	*2.050				
3,0 m	kg	*1.200	1.000	*1.650	1.100	*2.400	2.050	*2.700	*2.700	*3.150	*3.150	*3.900	*3.900
0,0 m	kg	*1.350	950	1.800	1.000	*2.850	1.750	*3.350	2.350	*4.200	3.250	*5.700	4.600
-3,0 m	kg	*1.650	950			2.650	1.550	3.400	2.050	4.550	2.750	6.550	3.900
-6,0 m	kg	1.950	1.050			2.550	1.450	3.250	1.900	4.350	2.550	6.300	3.700
-9,0 m	kg	2.400	1.350			2.600	1.500	3.300	1.900	4.400	2.600	6.450	3.800
-13,0 m	kg	*3.750	2.950									*5.150	4.400







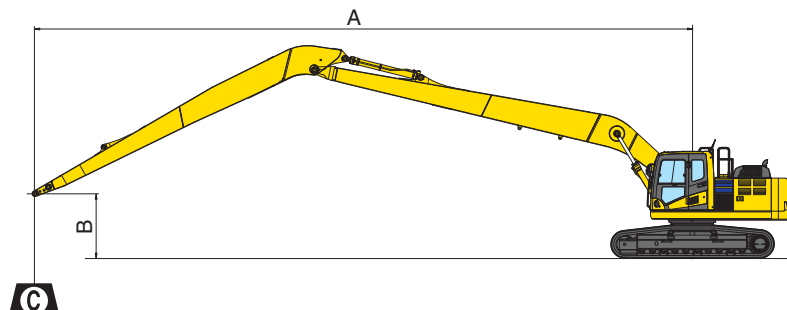





* La charge est limitée par la capacité hydraulique plutôt que par le basculement. Les rendements se basent sur la norme SAE N°J1097. Les charges indiquées ne dépassent pas 87% de la capacité hydraulique de levage ou 75% de la charge de basculement. Les capacités de levage sont publiées à titre indicatif, ce modèle n'étant pas destiné à une utilisation de type grue.

Capacité de levage PC240NLC-10 Super Long Front

- A** – Portée du centre de rotation  – Rendement vers l'avant
B – Hauteur au crochet du godet  – Rendement sur le côté
C – Capacité de levage  – Rendement à portée maximale



Avec des patins de 700 mm

A			17,0 m		13,0 m		11,0 m		9,0 m		7,0 m	
												
14,0 m kg	*1.200	*1.200										
10,0 m kg	*1.100	*1.100			*1.700	*1.700						
6,0 m kg	*1.100	1.000			*2.000	*2.000	*2.050	*2.050				
3,0 m kg	*1.200	800	1.650	900	*2.400	1.750	*2.700	2.450	*3.150	*3.150	*3.900	*3.900
0,0 m kg	*1.350	750	1.550	800	2.550	1.500	3.350	2.000	*4.200	2.800	*5.700	4.000
-3,0 m kg	1.500	750			2.300	1.250	3.000	1.700	4.000	2.300	5.750	3.250
-6,0 m kg	1.650	850			2.200	1.150	2.850	1.550	3.800	2.100	5.550	3.100
-9,0 m kg	2.100	1.100			2.250	1.200	2.850	1.550	3.850	2.150	5.650	3.200
-13,0 m kg	*3.750	2.500									*5.150	3.750

* La charge est limitée par la capacité hydraulique plutôt que par le basculement. Les rendements se basent sur la norme SAE N°J1097. Les charges indiquées ne dépassent pas 87% de la capacité hydraulique de levage ou 75% de la charge de basculement. Les capacités de levage sont publiées à titre indicatif, ce modèle n'étant pas destiné à une utilisation de type grue.

Equipements standards et optionnels

MOTEUR

Moteur diesel Komatsu SAA6D107E-2, turbocompressé, injection directe à rampe commune haute pression	●
Conforme EU Stage IIIB/EPA Tier 4 interim	●
Ventilateur de type aspiration avec protection radiateur	●
Système automatique de préchauffage moteur	●
Système de prévention de surchauffe moteur	●
Commande régime moteur	●
Fonction auto-décélération	●
Arrêt moteur par clé	●
Démarrage moteur pouvant être sécurisé par mot de passe	●
Alternateur 24 V/60 A	●
Démarrateur 24 V/5,5 kW	●
Batteries 2 × 12 V/155 Ah	●

SYSTEME HYDRAULIQUE

Système hydraulique HydraulMind à centre fermé à détection de charge (E-CLSS)	●
Système de commande mutuelle de pompe et de moteur	●
Un circuit hydraulique auxiliaire (en option avec Super Long Front)	●
Système de sélection de 6 modes de travail; Mode puissance, mode économique, mode marteau, modes accessoire puissance et accessoires économique et mode levage	●
Fonction PowerMax	●
Leviers PPC réglables pour la commande du balancier, de la flèche, du godet et de la rotation, avec curseur proportionnel pour la commande des outils et 3 boutons auxiliaires	●
Pré équipement pour une attache rapide hydraulique (pas avec Super Long Front)	●
Lignes hydrauliques supplémentaires (pas avec Super Long Front)	○

CHASSIS

Protections galets	●
Protection sous-châssis	●
Patins triple arête de 600, 700, 800, 900 mm	○
Protection train de chaîne pleine longueur	○

CABINE

SpaceCab™ à sécurité renforcée; cabine hautement pressurisée montée sur amortisseurs flottants avec vitres de sécurité teintées, hayon de toit, pare-brise avant amovible avec verrouillage, glace inférieure amovible, essuie-glace avant à balayage intermittent, pare-soleil à enroulement, allume-cigare, cendrier, rangements, tapis de sol	●
Siège chauffé à haut dossier et suspension pneumatique avec support lombaire, accoudoirs réglables en hauteur montés sur console et ceinture de sécurité avec enrouleur	●
Climatisation automatique	●
Alimentations 12/24 volts	●
Porte gobelets et porte revues	●
Caisson chaud et froid	●
Radio	●
Entrée auxiliaire (fiche MP3)	●
Essuie-glace inférieur	○
Pare-pluie (pas avec OPG)	○

SERVICE ET ENTRETIEN

Désaération automatique du circuit carburant	●
Filtre à air à double élément avec auto-évacuateur de particules et indicateur de colmatage	●
KOMTRAX™ - Système de suivi à distance Komatsu	●
Ecran couleur compatible vidéo multi-fonctions avec système de contrôle de gestion de l'équipement (Equipment Management and Monitoring System, EMMS) et guidage pour une meilleure efficacité	●
Boîte à outils	●
Komatsu CARE	●
Points de service	○
Système de graissage automatique	○

EQUIPEMENT DE TRAVAIL

Flèche monobloc	○
Flèche à volée variable	○
Flèche et balancier Super Long Front (18 m)	○
Balanciers de 2,0 m; 2,5 m; 3,0 m; 3,5 m	○
Anneau de levage sur biellette de godet	○
Godets Komatsu	○
Brise-roche hydrauliques Komatsu	○

EQUIPEMENT DE SECURITE

Système de caméra vue arrière	●
Avertisseur sonore électrique	●
Avertisseur de surcharge	●
Alarme sonore de déplacement	●
Clapets de sécurité vérins de flèche	●
Large rampes d'accès et rétroviseurs	●
Coupe-circuit général	●
Cabine ROPS conformément à ISO 12117-2:2008	●
Commutateur d'arrêt d'urgence du moteur	●
Clapet de sécurité sur vérin de balancier (pas avec Super Long Front)	●
Protection frontale OPG Niveau II (FOPS), à charnière	○
Protection OPG sur le dessus	○
Caméra additionnelle, installée côté droit	○

TRANSMISSION ET FREINAGE

Translation hydrostatique, 3 vitesses avec changement de vitesse automatique et réductions finales de type planétaire, freins hydrauliques de stationnement et de translation	●
Leviers de commande type PPC et pédales pour translation et direction	●

SYSTEME D'ECLAIRAGE

Phares de travail: 2 sur tourelle, 1 (gauche) sur flèche	●
Phares de travail supplémentaires: 4 sur toit de cabine (avant), 1 sur toit de cabine (arrière), 1 sur flèche (droite), 1 sur contrepoids (arrière), gyrophare	○

AUTRES EQUIPEMENTS

Contrepoids standard	●
Contrepoids spécifique (avec Super Long Front)	●
Points de graissage regroupés pour couronne d'orientation	●
Pompe de remplissage carburant à coupure automatique	●
Huile biodégradable pour installation hydraulique	○
Couleur client	○
Prédisposition système de guidage Komatsu-Topcon	○

Autres équipements sur demande

- équipements standards
- équipements optionnels

KOMATSU

Komatsu Europe International NV
 Mechelsesteenweg 586
 B-1800 VILVOORDE (BELGIUM)
 Tel. +32-2-255 24 11
 Fax +32-2-252 19 81
www.komatsu.eu

Votre partenaire Komatsu: